

Dell™ 1350cnw Color Printer

Guida per l'utente

Contents

Prima di iniziare13

A Indicazioni Nota, Avviso e Attenzione . . . 15

1 Dell™ 1350cnw Color Printer - Guida per l'Utente
17

2 Individuazione delle informazioni 19

3 Funzionalità del prodotto 23

4 Informazioni sulla stampante 25

Vista anteriore 25

Vista posteriore 26

Requisiti di spazio 26

Pannello operatore 27

Protezione della stampante 28

Ordinare i materiali di consumo 28

Configurazione della stampante (Configura-

zione della stampante)31

5 Collegamento della stampante 33

Collegamento della stampante a un computer o una rete 34

Collegamento diretto 34

Connessione di rete 35

Accensione della stampante 36

6 Impostazione dell'indirizzo IP 39

Assegnazione di un indirizzo IP (per la modalità IPv4) . 39

Pannello operatore 39

Il programma Strumenti. 42

Verifica delle impostazioni IP 43

Stampa e controllo della pagina delle impostazioni della stampante 43

Pannello operatore 43

Il programma Strumenti. 44

7 Caricamento della carta 45

Caricamento dei Supporti di stampa nell'alimentatore multiuso (MPF) 45

Caricamento dei Supporti di stampa nel Dispositivo di inserimento prioritario (PSI) 50

8 Installazione dei driver della stampante su computer che operano sotto Windows 53

Individuare lo stato di preinstallazione del driver della stampante (per Installazione con connessione di rete)	53
Pannello operatore	53
Il programma Strumenti.	53
Disabilitare il firewall prima di installare la stampante	54
Inserire il CD Driver e programmi di utilità	55
Configurazione del collegamento diretto	55
Per installare driver stampante host-based	55
Installazione del driver della stampante XML Paper Specification (XPS)	55
Configurazione della connessione di rete	58
Configurazione della stampante di rete su una rete locale	58
Configurazione della stampante di rete su una rete remota	64
Configurazione delle Impostazioni rete senza fili	71
Uso del programma di configurazione per configurare le impostazioni wireless	72
Uso di Configurazione avanzata per configurare le impostazioni wireless	74
Configurazione di una rete wireless da zero per il computer (quando è necessario configurare la connettività wireless con il computer)	84
Configurazione della stampa condivisa	94
Point & Print (seleziona e stampa)	97
Punto-Punto	100

9 Installazione dei driver della stampante su computer Macintosh 105

Installazione di driver e software	105
Aggiunta di una stampante su Mac OS X 10.5 o successivo	105
Aggiunta di una stampante a Mac OS X 10.4.11 . . .	107
Aggiunta di una stampante a Mac OS X 10.3.9 . . .	108

Come usare la stampante111

10 Dell Printer Configuration Web Tool . . . 113

Panoramica	113
Utilizzo di Dell Printer Configuration Web Tool	115
Impostazione di Dell Printer Configuration Web Tool	117
Configurazione dal browser	117
Configurazione dal pannello operatore	120
Formato di visualizzazione della pagina	120
Frame superiore	121
Frame di sinistra	122
Frame di destra	123
Modifica delle impostazioni delle voci di menu	124
Dettagli delle voci di menu	125
Stato della Stampante	126
Lavoro della Stampante	128
Impostazioni Stampante	129
Impostazioni del Server di Stampante	141
Copia Impostazioni di Stampante	162
Volume di Stampa	163

11 Istruzioni sull'uso dei supporti di stampa 165

Carta	165
Caratteristiche della carta	165
Carta consigliata	167
Carta non idonea	167
Selezione della carta	168
Selezione di supporti prestampati e carta intestata	169
Stampa su carta intestata	169
Caricamento di Carta intestata	170
Selezione della carta preforata	170
Buste	171
Etichette	172
Conservazione dei supporti di stampa	173
Identificazione dei supporti di stampa e specifiche . .	173
Dimensioni carta supportate	174
Tipi di carta supportati	175
Specifiche per tipo di carta	175

12 Caricamento dei supporti di stampa . . . 177

Capacità	177
Dimensioni dei supporti di stampa	177
Caricamento dei Supporti di stampa nell'alimentatore multiuso (MPF)	178
Caricamento di Buste nell'alimentatore multiuso (MPF)	182
Caricamento di Carta intestata	185
Caricamento dei Supporti di stampa nel Dispositivo di inserimento prioritario (PSI)	185

Caricamento di una Busta nel Dispositivo di inserimento prioritario (PSI)	187
Caricamento di Carta intestata	190
Stampa fronte-retro Manuale (solo per driver di stampa Windows)	191
Usò dell'Alimentatore multiuso (MPF)	191
Usò del Dispositivo di inserimento prioritario (PSI)	193
Utilizzo dell'estensione del Cassetto di espulsione	194
13 Pannello operatore	195
Usò dei pulsanti del pannello operatore	195
Stampa della pagina Impostazioni dispositivo	196
Pannello operatore	196
Il programma Strumenti.	196
14 Stampa	199
Suggerimenti per una stampa ottimale	199
Suggerimenti per la conservazione dei supporti di stampa	199
Come evitare gli inceppamenti carta	199
Invio di un lavoro alla stampa	199
Annullamento di un lavoro di stampa	200
Cancellazione dal Pannello Operatore	200
Annullamento di un lavoro da un computer funzionante sotto Windows	200
Stampa di un rapporto	201
Stampa della pagina Impostazioni della stampante	201
Pannello operatore	202

Il programma Strumenti.	202
Impostazioni Stampante.	202
Utilizzo del pannello operatore per cambiare le impostazioni della stampante	202
Utilizzo del programma Strumenti per modificare le impostazioni della stampante	204
Scelta della lingua	205

Conoscere la stampante207

15 Funzionamento dei menu del programma Strumenti 209

Rapporto Impostazioni Stampante	209
Informazioni su stampante	209
Impostazioni Menu	210
Rapporti	212
Impostazioni TCP/IP	213
Manutenzione stampante	213
Imp. sistema	214
Densità carta	216
Regola BTR	216
Regola fuser	217
Colore Regolazione Registrazione	219
Regola altitudine	220
Ripr. Predef.	221
Toner non-Dell	222
Modalità aggiorna BTR	222
Impostazioni TCP/IP	223
Impostazioni di Rete	223

Diagnosi	224
Tabella stampa	224
Verifica macchina	225
Info sensore ambientale	226
Modalità mescolamento sviluppatore	226
Modalità Aggiorna	226
Ripristino delle impostazioni predefinite	227

16 Informazioni sui menu della stampante 229

Report/elenco	229
Menu Ammin.	230
Rete	230
Impostazioni USB	237
Imp. sistema	237
Manutenzione	241
Imp. Protezione	248
Lingua Pannello	249
Funzione Blocca Pannello	250
Attivazione di Blocca Pannello	250
Disabilitazione di Blocca Pannello	251
Ripristino delle impostazioni predefinite	252

17 Informazioni sul software della stampante 253

Windows®	253
Finestra Stato della Stampante	253
Comando Monitor Stato	253
Sistema di Gestione Forniture Dell	253

Aggiornamento del software	254
Utility di lancio rapido	254
User Setup Disk Creating Tool	255
Macintosh®	256
Widget Monitor Stato	256
18 I messaggi della stampante	261
19 Stampa con il protocollo WSD (Web Services on Devices) 267	
Aggiunta di regole dei servizi di stampa	267
Configurazione della stampante	268
Installazione del driver della stampante mediante Installazione guidata stampante	268
20 Caratteristiche tecniche	271
Compatibilità con i sistemi operativi	271
Alimentazione	271
Dimensioni	272
Memoria	272
Emulazione/PDL (Page Description Language), sistema operativo e interfaccia	272
Compatibilità MIB	272
Ambiente	273
Cavi	274

Manutenzione della stampante275

21 Manutenzione della stampante 277

Determinare lo stato delle forniture di stampa 277

Risparmiare materiali di consumo 277

Conservazione dei supporti di stampa 278

Conservazione dei materiali di consumo. 279

Sostituzione cartucce del toner 279

Rimozione delle cartucce del toner 279

Installazione di una cartuccia di toner 281

Pulizia dell'interno della stampante 282

Pulizia del Sensore di densità del toner a colore (CTD) 285

Regolazione della registrazione del colore 287

Esecuzione della Correzione automatica 287

Stampa del Diagramma di registrazione del colore 287

Determinazione dei valori 288

Immissione dei valori 289

22 Rimozione degli inceppamenti 293

Come evitare gli inceppamenti 293

Individuazione della posizione degli inceppamenti . . 294

**Rimozione degli inceppamenti nella parte anteriore della stampante
295**

**Rimozione degli inceppamenti nella parte posteriore della stampante
296**

Risoluzione dei problemi301

23 Risoluzione dei problemi 303

Problemi di base della stampante 303

Problemi al display 303

Problemi di stampa 304

Problemi di qualità di stampa 306

La stampa prodotta è troppo chiara 306

Il toner sbava o la stampa non rimane impressa sulla pagina/
macchia il retro del foglio 308

Sulle stampe appaiono macchie casuali/immagini sfocate 309

Tutta la stampa è bianca 310

Sulla stampata appaiono delle striature 310

Punti con spaziatura a colori 311

Spazi vuoti verticali 311

Screziature 312

Vengono stampate immagini spurie 312

Annebbiamento 314

La stampa presenta granuli (fenomeno denominato "Bead-Carry-
Out") 315

Simbolo sonda 315

Carta piegata/macchiata 316

Il margine superiore è errato 318

ColoreLa registrazione del colore è disallineata . 318

Carta sporgente /irregolare 320

Rumore 321

Inceppamento	322
Inceppamento in fase di alimentazione	323
Inceppamento alimentazione multipla.	324
Altri problemi	325
Contattare l'assistenza	325

Appendice327

B Appendice 329

Politica di assistenza tecnica Dell	329
Servizi online	329
Garanzia e politica del reso	330
Informazioni sul riciclaggio	330
Contattare Dell	330

Prima di iniziare

Indicazioni Nota, Avviso e Attenzione



NOTA: Una **NOTA** indica informazioni importanti che aiutano a utilizzare al meglio la propria stampante.



AVVISO: Un **AVVISO** indica la possibilità di danneggiare l'hardware o di perdite di dati e spiega come evitare il problema.



ATTENZIONE: Un avvertimento di **ATTENZIONE** indica un **potenziale pericolo per cose e persone, con un livello di serietà che può arrivare al decesso.**

Le informazioni in questo documento sono soggette a modifica senza preavviso.

© 2010 Dell Inc. Tutti i diritti riservati.

La riproduzione di questa documentazione in qualsiasi modo senza il permesso scritto della Dell Inc. è severamente vietata.

Marchi depositati usati in questo testo: *Delle* e il logo *DELL* sono marchi commerciali di Dell Inc. *Microsoft*, *Windows*, *Windows Server*, e *Windows Vista* sono marchi registrati o marchi commerciali di Microsoft Corporation, negli Stati Uniti e/o in altri paesi. WI-FI è un marchio registrato di Wi-Fi Alliance.

XML Paper Specification (XPS): Questo prodotto può incorporare proprietà intellettuale di Microsoft Corporation. Termini e condizioni in base ai quali Microsoft concede in licenza tale proprietà intellettuale sono disponibili presso il sito <http://go.microsoft.com/fwlink/?LinkId=52369>; *DES:* Questo prodotto include software sviluppato da Eric Young (eay@mincom.oz.au); *AES:* Copyright © 2003, Dr Brian Gladman, Worcester, UK. Tutti i diritti riservati. Questo prodotto utilizza software AES pubblicato fornito dal Dr Brian Gladman in base ai termini di licenza BSD; *TIFF (libtiff):* Copyright © 1988-1997 Sam Leffler and Copyright © 1991-1997 Silicon Graphics, Inc.; *ICC Profile (Little cms)®* Copyright © 1998-2004 Marti Maria.

Altri marchi depositati e nomi registrati potrebbero essere usati in questo documento per riferirsi a entità proprietarie dei marchi e dei nomi dei prodotti. Dell Inc. nega qualsiasi interesse di proprietà in marchi o nomi depositati a esclusione dei propri.

Il software della stampante utilizza parti di codice definito dall'Independent JPEG Group.

DIRITTI LIMITATI DEL GOVERNO DEGLI STATI UNITI

Questo software e la documentazione vengono forniti con DIRITTI LIMITATI. Uso, duplicazione o pubblicazione da parte del Governo sono soggetti a restrizioni come da sottoparagrafo (c)(1)(ii) della clausola Diritti dei dati Tecnici e Software per Computer di DFARS 252.227-7013 e nelle disposizioni FAR pertinenti: Dell Inc., One Dell Way, Round Rock, Texas, 78682, USA.

Settembre 2010 Rev. A00

Dell™ 1350cnw Color Printer - Guida per l'Utente

Fare clic sui collegamenti sulla sinistra per avere informazioni su funzioni, opzioni e funzionamento della stampante. Per informazioni riguardanti gli altri documenti forniti a corredo con la stampante, vedere "Individuazione delle informazioni" a pagina 19.

Per ordinare cartucce toner di ricambio o materiali di consumo presso Dell:

- 1 Fare doppio clic sull'icona del desktop.



Se l'icona non è presente sul desktop, seguire la procedura indicata di seguito.

- a Fare clic su `x:\abc\Dell Printers\Additional Color Laser Software\Reorder`, dove `x:\abc` è il percorso in cui è installato il software della stampante.
 - b Fare clic sul file `DLRMM.EXE`.
 - c Scegliere **File** sulla barra degli strumenti.
 - d Fare clic su **Invia a** dal menu a scomparsa quindi su **Desktop (crea collegamento)** dal menu a discesa che compare.
- 2 Visitare il sito Web per ordinare i materiali di consumo di Dell all'indirizzo www.dell.com/supplies, oppure effettuare l'ordine per stampanti Dell per telefono.

Per ricevere adeguata assistenza tenere sempre a disposizione il numero di etichetta del supporto della stampante Dell.

Per individuare il numero di codice di servizio della stampante, vedere "Codice di assistenza Express e codice di servizio" a pagina 21.

Individuazione delle informazioni

 **NOTA:** I cavi USB e Ethernet non sono forniti con la stampante.

Argomento	Vedere
<ul style="list-style-type: none">• Driver per la stampante• Guida per l'Utente	CD <i>Driver e programmi di utilità</i>



Il CD *Driver e programmi di utilità* contiene il video di installazione, la documentazione i driver per la stampante. È possibile utilizzare il CD per installare o reinstallare i driver, o accedere al video di installazione e alla documentazione.

Il CD potrebbe contenere dei file “Leggimi” che forniscono aggiornamenti dell'ultimo minuto riguardanti modifiche tecniche alla stampante o materiale di riferimento tecnico avanzato per utenti esperti o tecnici.

Argomento**Vedere**

- Come utilizzare la stampante

Guida di riferimento rapido

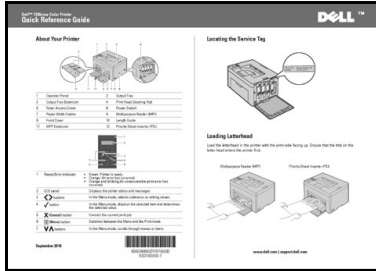

- Informazioni di sicurezza
- Informazioni sulla garanzia

Guida alle informazioni sul prodotto

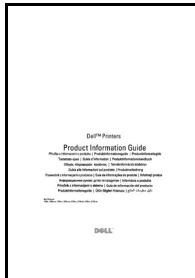

ATTENZIONE: Leggere e osservare tutte le istruzioni di sicurezza della *Guida alle informazioni sul prodotto* prima di installare e utilizzare la stampante.

Come installare la stampante

Schema di installazione

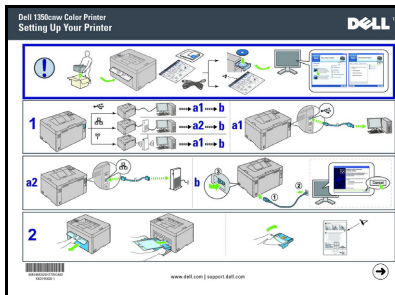

Risoluzione dei problemi

"Risoluzione dei problemi" a pagina 303

Argomento**Vedere**

Codice di assistenza Express e codice di servizio

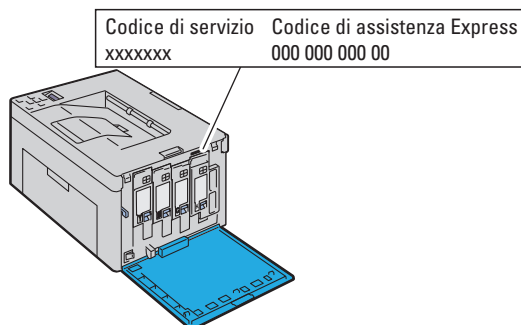

Il codice di assistenza Express e il codice di servizio sono indicati all'interno dello sportello laterale della stampante.

-
- Driver aggiornati per la stampante
 - Risposte a domande di supporto e assistenza tecnica
 - Documentazione della stampante

Vai a support.dell.com

support.dell.com fornisce numerosi strumenti online, tra cui:

- Soluzioni — Suggerimenti e consigli per la risoluzione dei problemi, articoli redatti da tecnici e corsi online
- Aggiornamenti — Informazioni sull'aggiornamento di componenti, ad esempio driver della stampante
- Servizio clienti — Informazioni sui contatti, stato dell'ordine, garanzia e informazioni sulle riparazioni
- Download — Driver
- Manuali — Documentazione relativa alla stampante e specifiche dei prodotti

Vai a support.dell.com. Selezionare la propria regione e inserire le informazioni richieste per accedere agli strumenti e alle informazioni di assistenza desiderate.

Funzionalità del prodotto

In questo capitolo vengono descritte le funzionalità del prodotto e vengono indicati i relativi collegamenti.

Duplex (Stampa fronte-retro manuale)

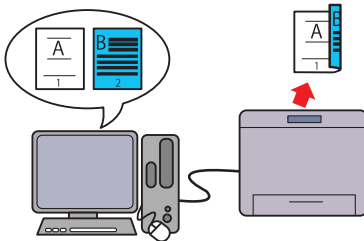

La Stampa fronte-retro manuale serve a stampare manualmente due o più pagine su entrambi i lati di un unico foglio di carta. Questa funzionalità consente di ridurre il consumo di carta. Per ulteriori informazioni, vedere "Stampa fronte-retro Manuale (solo per driver di stampa Windows)" a pagina 191.

Dispositivo di inserimento prioritario (PSI)

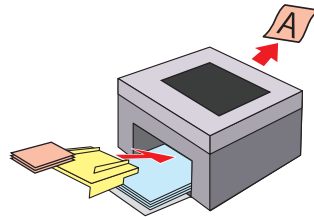

I supporti di stampa caricati nel PSI hanno la precedenza rispetto a quelli caricati nel Vassoio multiuso (MPF). L'uso del PSI permette di utilizzare preferenzialmente supporti di stampa di tipo o dimensioni diverse da quelli consueti caricati sul MPF. Per ulteriori informazioni, vedere "Caricamento dei Supporti di stampa nel Dispositivo di inserimento prioritario (PSI)" a pagina 185.

Stampa attraverso una connessione senza fili (Stampa senza fili)

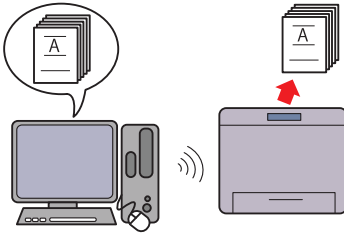

La funzionalità Rete locale senza fili della stampante ne consente l'installazione in qualsiasi punto e abilita la stampa in assenza di connessioni via cavo al computer. Per ulteriori informazioni, vedere "Configurazione delle Impostazioni rete senza fili" a pagina 71.

Up multiplo nella scheda Layout (Stampa N-up)

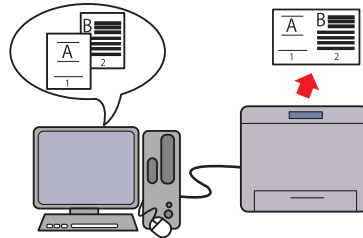

Stampa N-up consente di stampare più pagine su un unico foglio di carta. Questa funzionalità consente di ridurre il consumo di carta. Per ulteriori informazioni, consultare la guida del driver stampante.

Informazioni sulla stampante

Questo capitolo offre una panoramica della stampante Dell™ 1350cnw Color Printer.

Vista anteriore

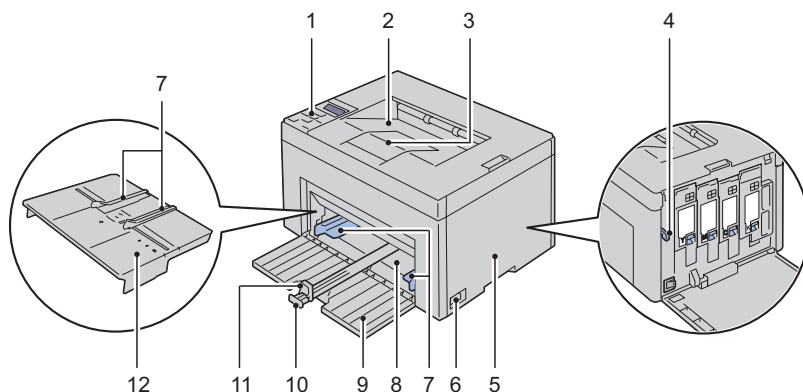

1	Pannello operatore	2	Cassetto di espulsione
3	Estensione del cassetto di espulsione	4	Asta di pulizia della testina di stampa
5	Coperchio di accesso al toner	6	Interruttore di alimentazione
7	Guide larghezza carta	8	Alimentatore multiuso (MPF)
9	Coperchio anteriore	10	Guida lunghezza
11	Estensione del MPF	12	Dispositivo di inserimento prioritario (PSI)

Vista posteriore

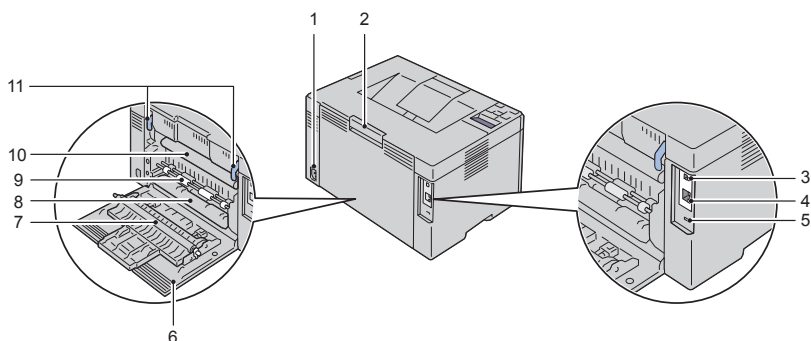

1	Connettore per spinotto a muro	2	Maniglia di sblocco coperchio posteriore
3	Porta USB	4	Porta Ethernet
5	Fessura di protezione	6	Coperchio posteriore
7	Rullo di trasferimento	8	Scarico carta
9	Rullo alimentazione carta	10	Cinghia di trasferimento
11	Leva di rilascio fuser		

Requisiti di spazio

Posizionare la stampante in un punto in cui vi sia spazio sufficiente per l'uso degli alimentatori e dei coperchi.

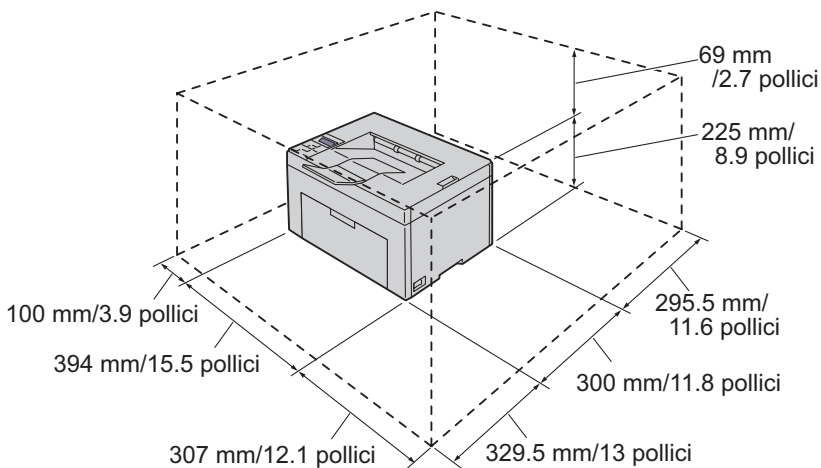

Per evitare di ottenere un'immagine a schermo irregolare e il malfunzionamento della stampante, evitare di posizionare la stampante alla luce diretta del sole con il coperchio frontale aperto.

Pannello operatore



Per informazioni sul pannello operatore, vedere "Pannello operatore" a pagina 195.

Protezione della stampante

Per proteggere la stampante dai furti, si può utilizzare il blocco opzionale Kensington.

Collegare il blocco Kensington alla fessura di protezione della stampante.

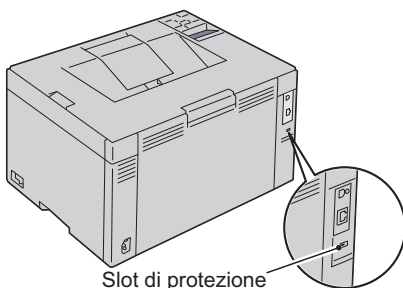

Per maggiori dettagli, vedere le istruzioni di funzionamento in dotazione con il blocco Kensington.

Ordinare i materiali di consumo

È possibile ordinare i materiali di consumo da Dell su Internet se si usa una stampante in rete. Immettere l'indirizzo IP della stampante nel browser, avviare **Dell Printer Configuration Web Tool** e fare clic su **Ordinare i materiali di consumo a**: per ordinare toner per la stampante.

È inoltre possibile ordinare cartucce del toner nel modo seguente.

- 1 Fare clic su **Start** → **Tutti i programmi** → **Stampanti Dell** → **Software della stampante** → **Sistema di Gestione Forniture Dell**.
Verrà visualizzata la finestra **Sistema di Gestione Forniture Dell**.
- 2 Selezionare la stampante dall'elenco **Seleziona modello stampante**.
- 3 Se si ordina da Web:
 - a Selezionare un indirizzo web dall'elenco **Seleziona riordina URL**.
 - b Fare clic su **Visita il sito web per le ordinazioni di fornitura di materiale per stampanti Dell**.

Verrà visualizzata la schermata del **Sistema di Gestione Forniture Dell per la stampante Dell 1350cnw Color Printer**.

- c Entrare nella scheda Servizio e poi fare clic su **OK**.

Il codice di servizio Dell si trova all'interno del coperchio di accesso al toner della stampante.

Viene visualizzato il sito per le forniture Dell.

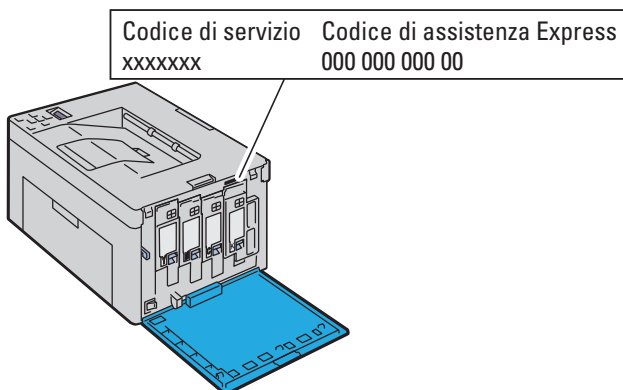

Se si ordina al telefono, chiamare il numero visualizzato nella sezione **Ordine telefonico**.

Configurazione della stampante

(Configurazione della stampante)

Collegamento della stampante

Il cavo di connessione della stampante Dell™ 1350cnw Color Printer deve rispondere ai seguenti requisiti:

Tipo di collegamento	Specifiche del collegamento
USB	Stampa USB,2,0
Senza fili	IEEE 802.11b/802.11g/802.11n
Ethernet	Compatibile10 Base-T/100 Base-TX

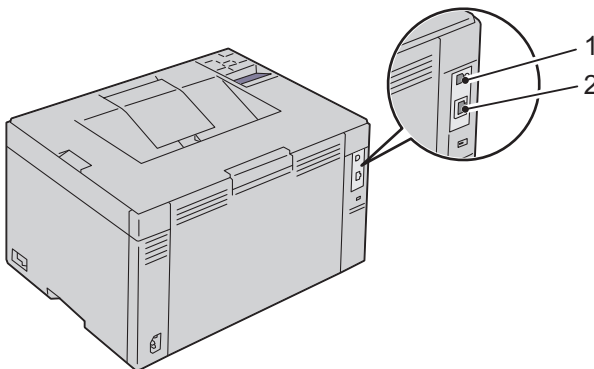

1 Porta USB



2 Porta Ethernet



Collegamento della stampante a un computer o una rete

Collegamento diretto

Una stampante locale è una stampante collegata al computer con un cavo USB. Se la stampante è collegata a una rete anziché al computer, ignorare questa sezione e andare alla sezione "Connessione di rete" a pagina 35.

Cavo USB

La connessione USB è supportata dai seguenti sistemi operativi:

- Microsoft® Windows® XP
- Microsoft Windows XP 64-bit Edition
- Windows Server® 2003
- Windows Server 2003 x64 Edition
- Windows Server 2008
- Windows Server 2008 64-bit Edition
- Windows Server 2008 R2
- Windows Vista®
- Windows Vista 64-bit Edition
- Windows 7
- Windows 7 64-bit Edition
- Mac OS® X 10.3.9/10.4.11/10.5/10.6

Per collegare la stampante al computer:

- 1 Verificare che la stampante, il computer e tutti gli altri dispositivi collegati siano spenti e scollegati dalla sorgente/presa di alimentazione.
- 2 Collegare il connettore USB più piccolo alla porta USB sul retro della stampante.

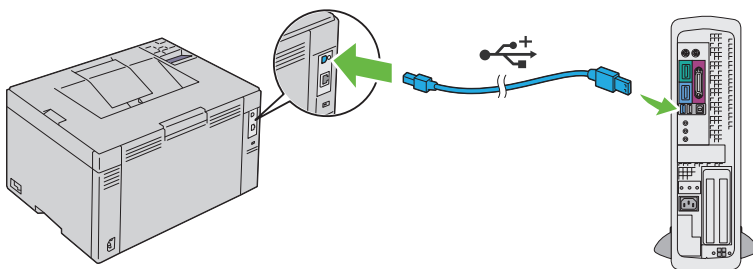

3 Collegare l'altra estremità del cavo a una porta USB del computer.

➡ AVVISO: Non collegare il cavo USB della stampante alla porta USB disponibile sulla tastiera.

Connessione di rete

Per collegare la stampante a una rete:

- 1** Assicurarsi che la stampante, il computer e gli altri dispositivi collegati siano stati spenti e tutti i cavi siano stati scollegati.
- 2** Collegare il cavo di rete.

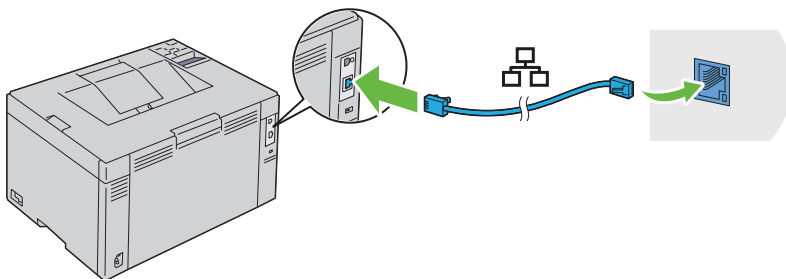

✍ NOTA: Collegare il cavo Ethernet solo nel caso in cui si intenda effettuare una connessione via cavo.

Per collegare la stampante alla rete, collegare un'estremità di un cavo Ethernet alla porta Ethernet sul lato posteriore della stampante e l'altra estremità a una porta o hub LAN.

Per una connessione senza fili, vedere "Configurazione delle Impostazioni rete senza fili" a pagina 71.

 **NOTA:** Nel caso in cui si usi un collegamento USB senza utilizzare il collegamento senza fili, è necessario disabilitare la rete senza fili sul pannello operatore. Per ulteriori informazioni, vedere "Rete" a pagina 230.

Accensione della stampante

 **ATTENZIONE:** Non utilizzare prolunghe o morsetti.

 **ATTENZIONE:** Non collegare la stampante a un gruppo di continuità (UPS).

- 1 Collegare il cavo di alimentazione alla presa sul retro della stampante (vedere "Vista posteriore" a pagina 26).

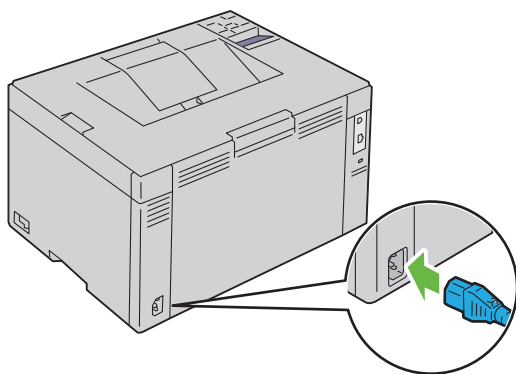

- 2 Collegare l'altra estremità del cavo alla sorgente di alimentazione.
- 3 Accendere la stampante.

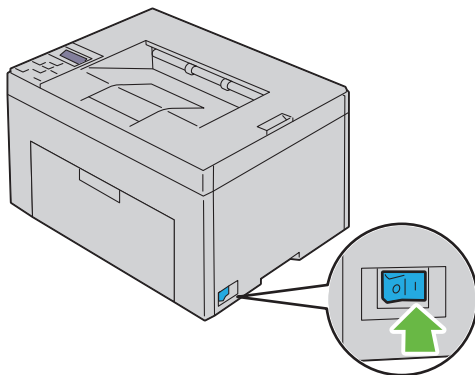

Impostazione dell'indirizzo IP

Assegnazione di un indirizzo IP (per la modalità IPv4)

 **NOTA:** Quando l'indirizzo IP viene assegnato manualmente in **modalità IPv6** utilizzare **Dell Printer Configuration Web Tool**. Per aprire **Dell Printer Configuration Web Tool**, utilizzare l'indirizzo locale di collegamento. Per controllare un indirizzo locale di collegamento, vedere "Stampa e controllo della pagina delle impostazioni della stampante" a pagina 43.

Un indirizzo IP è un numero univoco formato da quattro sezioni delimitate da un punto che può includere fino a tre cifre in ciascuna sezione, come ad esempio 111.222.33.44.

Assegnare un indirizzo IP già in uso può generare problemi di prestazioni di rete.

 **NOTA:** L'assegnazione di un indirizzo IP è considerata una funzione avanzata e di norma viene eseguita da un amministratore di sistema.

 **NOTA:** A seconda della classe dell'indirizzo, l'intervallo dell'indirizzo IP assegnato può essere differente. Ad esempio, per la classe A sarà assegnato un indirizzo compreso nell'intervallo tra 0.0.0.0 e 127.255.255.255. Per l'assegnazione degli indirizzi IP rivolgersi all'amministratore di sistema.



Gli indirizzi IP possono essere assegnati con il pannello operatore o mediante il programma strumenti.

Pannello operatore

Per maggiori informazioni sull'utilizzo del pannello operatore, si veda "Pannello operatore" a pagina 195.







- 1 Accendere la stampante.

Sul display LCD compare il messaggio Pronto alla stampa.

- 2 Premere il pulsante  (Menu).
- 3 Premere il pulsante  fino a visualizzare Menu Ammin. e quindi premere il pulsante .

- 4 Accertarsi che venga visualizzata la voce Rete e poi premere il pulsante .

- 5 Premere il pulsante **✓** fino a visualizzare TCP/IP e quindi premere il pulsante **✓**.
- 6 Premere il pulsante **✓** fino a visualizzare IPv4 e quindi premere il pulsante **✓**.
- 7 Accertarsi che venga visualizzata la voce Ottieni indirizzo IP e poi premere il pulsante **✓**.
- 8 Accertarsi che venga visualizzata la voce Pannello e poi premere il pulsante **✓**.
- 9 Premere il pulsante **◀** e assicurarsi venga visualizzata la voce Ottieni ind. IP.
- 10 Premere il pulsante **✓** fino a visualizzare Indirizzo IP e quindi premere il pulsante **✓**.
Il cursore sarà posizionato sulla prima cifra dell'indirizzo IP.
- 11 Utilizzare i pulsanti **▲** o **▼** per immettere i numeri che compongono l'indirizzo IP.
- 12 Premere il pulsante **>**.
Sarà selezionata la cifra successiva.
- 13 Ripetere i passi passo 11 e passo 12 per immettere tutte le cifre dell'indirizzo IP, quindi premere il pulsante **✓**.
- 14 Premere il pulsante **◀** e assicurarsi venga visualizzata la voce Indirizzo IP.
- 15 Premere il pulsante **✓** fino a visualizzare Masc. sottorete e quindi premere il pulsante **✓**.
Il cursore sarà posizionato sulla prima cifra della maschera sottorete.
- 16 Utilizzare i pulsanti **▲** o **▼** per immettere i numeri che compongono la maschera sottorete.
- 17 Premere il pulsante **>**.
Sarà selezionata la cifra successiva.
- 18 Ripetere i passi passo 16 e passo 17 per immettere la maschera di sottorete e premere il pulsante **✓**.
- 19 Premere il pulsante **◀** e assicurarsi che venga visualizzato Masc. sottorete.

- 20 Premere il pulsante  fino a visualizzare `Indiriz.Gateway` e quindi premere il pulsante .
- Il cursore sarà posizionato sulla prima cifra dell'indirizzo del gateway.
- 21 Utilizzare i pulsanti  o  per immettere i numeri che compongono l'indirizzo del gateway.
- 22 Premere il pulsante .
- Sarà selezionata la cifra successiva.
- 23 Ripetere i passi passo 21 e passo 22 per immettere l'indirizzo del gateway e premere il pulsante .
- 24 Spegnere e riaccendere la stampante.

Il programma Strumenti.



NOTA:



NOTA: Quando si utilizza la Modalità IPv6 per la stampa in rete non è possibile utilizzare il programma Strumenti per assegnare un indirizzo IP.

- 1 Fare clic su **Start** → **Tutti i programmi** → **Stampanti Dell** → **Dell 1350cnw Color Printer** → **Strumenti**.



NOTA: Se nel computer sono installati più driver di stampa, si apre la finestra di dialogo **Seleziona stampante**. In tal caso, fare clic sul nome della stampante **Dell 1350cnw Color Printer** elencato in **Nome stampante** e poi fare clic su **OK**.

Viene aperto il programma **Strumenti**.

- 2 Selezionare la scheda **Manutenzione stampante**.
- 3 Selezionare **Impostazioni TCP/IP** dall'elenco a sinistra della pagina.
Viene visualizzata la pagina **Impostazioni TCP/IP**.
- 4 Selezionare la modalità da **Modalità Indirizzo IP**, quindi immettere l'indirizzo IP, la maschera di sottorete e l'indirizzo del gateway.
- 5 Premere il pulsante **Applicare Nuove Impostazioni** per rendere effettive le impostazioni.

L'indirizzo IP viene assegnato alla stampante. Per verificare la correttezza dell'impostazione, aprire il browser su uno qualsiasi dei computer connessi alla rete e immettere l'indirizzo IP nella barra degli indirizzi del browser. Se l'indirizzo IP è stato impostato correttamente il browser apre la pagina **Dell Printer Configuration Web Tool**.

È inoltre possibile assegnare l'indirizzo IP alla stampante quando si installano i driver della stampante con il programma di installazione. Quando si usa la funzione **Installazione di rete** e **Ottieni ind. IP** è impostato su **IP Autom.** sul menu del pannello operatore, è possibile impostare l'indirizzo IP da 0.0.00,0 all'indirizzo IP desiderato sulla schermata di selezione stampante.

Verifica delle impostazioni IP

- 1 Stampare la pagina Impostazioni stampante.
Vedere "Stampa e controllo della pagina delle impostazioni della stampante" a pagina 43.
- 2 Controllare nella sezione **TCP/IP** della pagina delle Impostazioni Stampante che l'indirizzo IP, la subnet mask e il gateway siano corretti.

Per verificare se la stampante è attiva in rete, eseguire sul computer il comando ping.

- 1 Aprire il Prompt dei comandi MS DOS.
- 2 Digitare cmd, quindi fare clic su OK.
- 3 Nella finestra di colore nero che si apre, digitare ping xx . xx . xx . xx (in cui xx . xx . xx . xx è l'indirizzo IP della stampante).
- 4 Una risposta proveniente da tale indirizzo IP indica che la stampante è attiva in rete.

Stampa e controllo della pagina delle impostazioni della stampante

Stampare la pagina delle impostazioni della stampante e verificare l'indirizzo IP della stampante.

Pannello operatore

- 1 Premere il pulsante  (Menu).

- 2 Accertarsi che venga visualizzata la voce **Rapporto/elenco** e poi premere il pulsante ✓.
- 3 Accertarsi che venga visualizzata la voce **Impostazioni stampante** e poi premere il pulsante ✓.
Viene stampata la pagina **Impostazioni stampante**.
- 4 Verificare l'indirizzo IP riportato accanto alla voce **Indirizzo IP** sotto la sezione **Rete** nella pagina **Impostazioni stampante**. Se l'indirizzo IP è diverso da 0 . 0 . 0 . 0 (l'indirizzo predefinito) o da 169 . 254 . xx . xx, ciò significa che alla stampante è stato assegnato un indirizzo IP.
Vedere "Verifica delle impostazioni IP" a pagina 43.

Il programma Strumenti.

NOTA:

- 1 Fare clic su **Start** → **Tutti i programmi** → **Stampanti Dell** → **Dell 1350cnw Color Printer** → **Strumenti**.

 **NOTA:** Se nel computer sono installati più driver di stampa, viene visualizzata la finestra **Selezione stampante**. In tal caso, fare clic sul nome della stampante **Dell 1350cnw Color Printer** elencato in **Nome stampante** e poi fare clic su **OK**.

Viene aperto il programma **Strumenti**.

- 2 Fare clic sulla scheda **Rapporto Impostazioni Stampante**.
- 3 Selezionare **Rapporti** dall'elenco a sinistra della pagina.
Si apre la pagina **Rapporti**.
- 4 Fare clic sul pulsante **Impostazioni Stampante**.

Viene stampata la pagina **Impostazioni stampante**.

Se l'indirizzo IP visualizzato è 0 . 0 . 0 . 0 (il valore predefinito di fabbrica) oppure 169 . 254 . xx . xx, non è stato assegnato un indirizzo IP. Per assegnarne un indirizzo IP alla stampante, vedere "Assegnazione di un indirizzo IP (per la modalità IPv4)" a pagina 39.

Caricamento della carta

- ✎ **NOTA:** Per evitare inceppamenti della carta, non rimuovere il dispositivo di inserimento prioritario durante la stampa.
- ✎ **NOTA:** Utilizzare supporti di stampa solo per stampa laser. Non utilizzare carta per stampa a getto di inchiostro con questa stampante.
- ✎ **NOTA:** Per stampa su buste, vedere "Caricamento dei supporti di stampa" a pagina 177.

Caricamento dei Supporti di stampa nell'alimentatore multiuso (MPF)

- 1 Aprire il pannello frontale estraendo il foglio delle istruzioni.

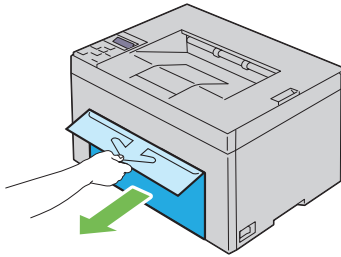

- 2 Estrarre il dispositivo di inserimento prioritario (PSI).

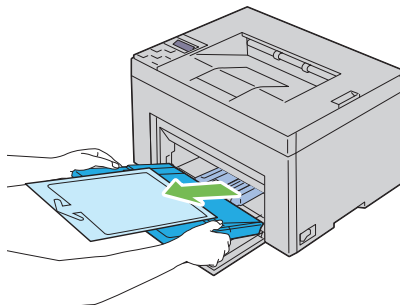

- 3 Rimuovere il foglio delle istruzioni attaccato al PSI con il nastro adesivo.

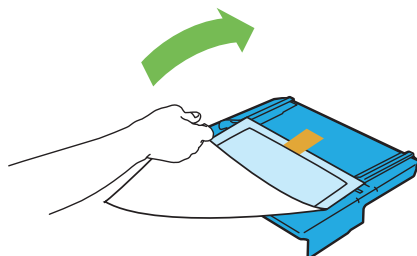

NOTA: Prima di usare il PSI, leggere le istruzioni contenute nel foglio.

- 4 Estrarre la guida per la lunghezza finché non si arresta.

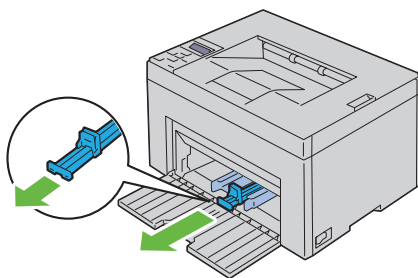

- 5 Estrarre l'estensione del vassoio multiuso finché non si arresta.

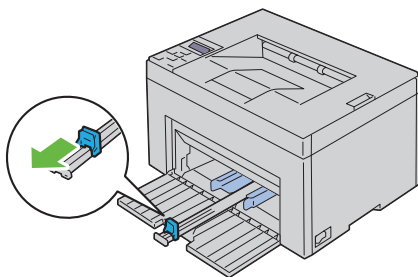

- 6 Allargare al massimo le guide della larghezza della carta.

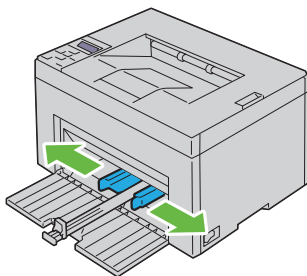

- 7** Prima di caricare il supporto di stampa, flettere i fogli avanti e indietro, e poi sventagliarli. Allineare i bordi della risma su una superficie piana.

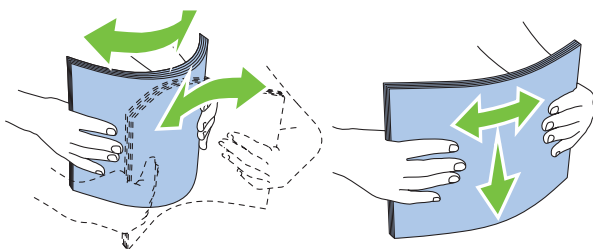

- 8** Caricare i supporti di stampa con il bordo superiore in avanti e il lato di stampa consigliato rivolto verso l'alto.

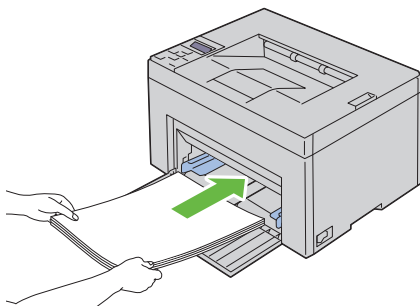

- 9** Regolare le guide della larghezza fino ad appoggiarle leggermente ai margini della pila di supporti di stampa.

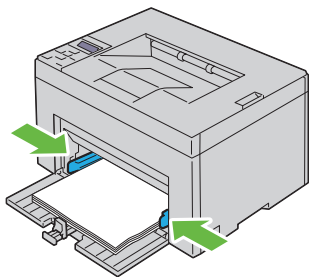

- 10** Far scivolare la guida della lunghezza verso la stampante fino a che non tocca i supporti di stampa.

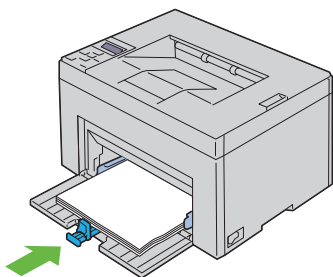

 **NOTA:** In base alle dimensioni dei supporti di stampa, prima far scivolare la guida della lunghezza all'indietro fino a che non si arresta, e poi far scivolare l'espansione del vassoio multiuso fino a che non tocca i supporti di stampa.

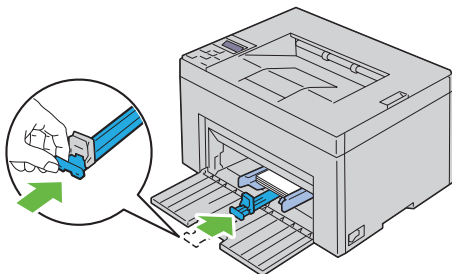

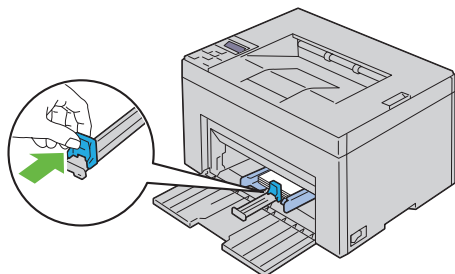

- 11** Inserire il PSI nella stampante e poi allinearlo ai segni tracciati sul vassoio della carta.

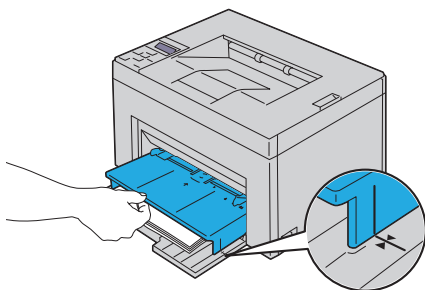
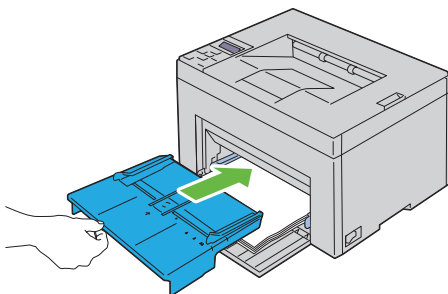

- 12** Selezionare il tipo di carta nel driver della stampante se il supporto di stampa caricato non è carta standard. Se nel vassoio multiuso è caricato un supporto di formato personalizzato, è necessario specificare le impostazioni relative tramite il driver della stampante.

Caricamento dei Supporti di stampa nel Dispositivo di inserimento prioritario (PSI)

- 1 Aprire il coperchio anteriore.

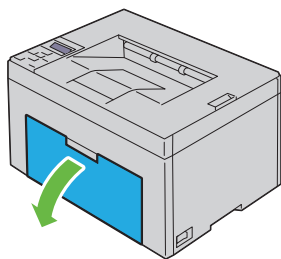

- 2 Far scorrere il PSI in avanti e poi allinearlo ai segni tracciati sul vassoio della carta.

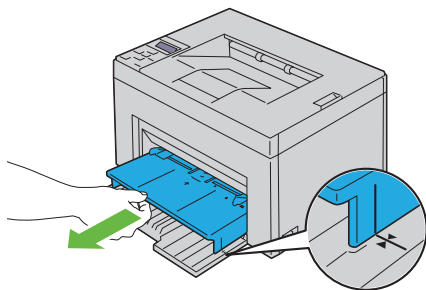

- 3 Prima di caricare il supporto di stampa, flettere i fogli avanti e indietro, e poi sventagliarli. Allineare i bordi della risma su una superficie piana.

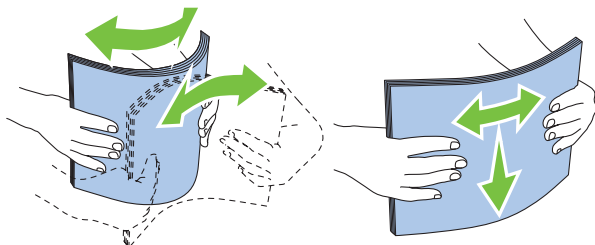

- 4** Caricare i supporti di stampa nel PSI con il bordo superiore in avanti e il lato di stampa consigliato rivolto verso l'alto.

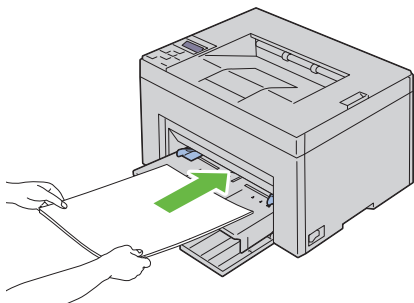

- 5** Regolare le guide della larghezza fino ad appoggiarle leggermente ai margini della pila di supporti di stampa.

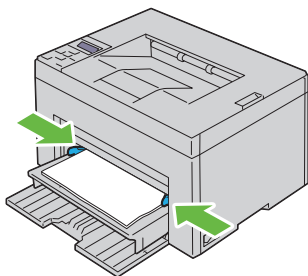



- 6** Selezionare il tipo di carta nel driver della stampante se il supporto di stampa caricato non è carta standard. Se nel PSI è caricato un supporto di formato personalizzato, è necessario specificare le impostazioni relative tramite il driver della stampante.

Installazione dei driver della stampante su computer che operano sotto Windows

Individuare lo stato di preinstallazione del driver della stampante (per Installazione con connessione di rete)

Prima di installare il driver della stampante sul computer, stampare la pagina di impostazioni di sistema per controllare l'indirizzo IP della stampante.

Pannello operatore

- 1 Premere il pulsante  (Menu).
- 2 Accertarsi che venga visualizzata la voce **Rapporto/elenco** e poi premere il pulsante .
- 3 Accertarsi che venga visualizzata la voce **Impostazioni stampante** e poi premere il pulsante .

Viene stampata la pagina **Impostazioni stampante**.

- 4 Individuare l'indirizzo IP riportato accanto alla voce **Indirizzo IP** sotto la sezione **Rete/Rete senza fili** nella pagina **Impostazioni stampante**.

Se l'indirizzo IP è 0 . 0 . 0 . 0, attendere alcuni minuti per la risoluzione automatica dell'indirizzo IP, quindi stampare nuovamente la pagina **Impostazioni stampante**.

Se l'indirizzo IP non viene risolto automaticamente vedere "Assegnazione di un indirizzo IP (per la modalità IPv4)" a pagina 39.

Il programma Strumenti.



NOTA:

- 1 Fare clic su **Start**→ **Tutti i programmi**→ **Stampanti Dell**→ **Dell 1350cnw Color Printer**→ **Strumenti**.



NOTA: Se sul computer sono installati diversi driver stampante, viene visualizzata la finestra **Selezione stampante**. In tal caso, fare clic sul nome della stampante Dell 1350cnw Color Printer elencato in **Nome stampante** e poi fare clic su **OK**.

Viene aperto il programma **Strumenti**.

- 2 Selezionare **Impostazioni TCP/IP** dall'elenco a sinistra della pagina.

Viene visualizzata la pagina **Impostazioni TCP/IP**.

Se l'indirizzo IP visualizzato è 0 . 0 . 0 . 0 (il valore predefinito di fabbrica) oppure 169 . 254 . xx . xx, non è stato assegnato un indirizzo IP. Per assegnarne uno alla stampante, vedere "Assegnazione di un indirizzo IP (per la modalità IPv4)" a pagina 39.

Disabilitare il firewall prima di installare la stampante



NOTA: Per Windows XP, deve essere installato il Service Pack 2 o 3.

Nel caso in cui sia in uso uno dei sistemi operativi seguenti, prima di installare il software per la stampante Dell è necessario disabilitare il firewall.

- Windows 7
- Windows Vista
- Windows Server 2008 R2
- Windows Server 2008
- Windows XP

- 1 Fare clic su **Start**→ **Guida e supporto**.



NOTA: Per Windows Server 2008 R2 e Windows 7, se si utilizza la **Guida Online**, passare alla **Guida Offline** dalla finestra **Guida e supporto tecnico di Windows**.

- 2 Nella casella **Cerca**, digitare `firewall` quindi premere **Invio**.

Nell'elenco fare clic su **Attiva/Disattiva Windows Firewall** e seguire le istruzioni visualizzate sul display.

Abilitare il firewall una volta completata l'installazione del software per la stampante Dell.

Inserire il CD Driver e programmi di utilità

- 1 Inserire il CD *Driver e programmi di utilità* nel computer per lanciare Navigatore configurazione semplice.



NOTA: Se il CD non si avvia automaticamente, fare clic su **Start** → **Tutti i programmi** (per Windows Vista e Windows 7) → **Accessori** (per Windows Vista e Windows 7) → **Esegui**, digitare `D:\setup_assist.exe` (in cui D è la lettera assegnata al lettore CD), quindi fare clic su **OK**.

Configurazione del collegamento diretto

Per installare driver stampante host-based

- 1 Fare clic su **Installazione del software**.
- 2 Selezionare **Installazione personalizzata** e fare clic su **Avanti**.
- 3 Seguire le istruzioni a schermo per collegare il computer e la stampante con un cavo USB e accendere la stampante.

Viene avviata l'installazione Plug and Play e il software di installazione avanza automaticamente alla pagina successiva.



NOTA: Se il software di installazione non procede automaticamente alla pagina successiva, fare clic su **Installa**.

- 4 Fare clic su **Fine** per uscire dalla installazione guidata quando appare la schermata **Congratulazioni!**. Se necessario fare clic su **Stampa pagina di prova** per stampare una pagina di prova.

Stampa USB

Una stampante personale è una stampante collegata al computer o un server di stampa con un cavo USB. Se la stampante è collegata in rete e non al computer, vedere "Configurazione della connessione di rete" a pagina 58.

Installazione del driver della stampante XML Paper Specification (XPS)



NOTA: Scaricare e installare il driver XPS per la stampante dal sito support.dell.com/support



NOTA: Il driver XPS è supportato dai seguenti sistemi operativi: Windows 7, Windows 7 64-bit Edition, Windows Vista, Windows Vista 64-bit Edition, Windows Server 2008 R2, Windows Server 2008 e Windows Server 2008 64-bit Edition.

Windows Vista o Windows Vista 64-bit Edition

- 1 Estrarre il file zip scaricato nella posizione desiderata.
- 2 Scegliere **Fare clic per iniziare**→ **Pannello di controllo**→ **Hardware e suoni**→ **Stampanti**.
- 3 Scegliere **Aggiungi stampante**.
- 4 Scegliere **Aggiungi stampante locale**.
- 5 Selezionare la porta collegata a questo prodotto e fare clic su **Avanti**.
- 6 Fare clic su **Have Disk** per visualizzare la finestra di dialogo **Installa da disco**.
- 7 Fare clic su **Sfoglia** e selezionare la cartella estratta in passo 1.
- 8 Fare clic su **OK**.
- 9 Selezionare il nome della stampante e fare clic su **Avanti**.
- 10 Per modificare il nome della stampante, inserire il nome della suddetta nella casella **Nome stampante**. Per usare questa stampante come predefinita, spuntare la casella di controllo visualizzata in **Nome stampante**. Fare clic su **Avanti**.

Comincia l'installazione.

Se viene visualizzata la finestra di dialogo **Controllo dell'account utente**, fare clic su **Continua**.



NOTA: Se l'utente è amministratore del computer, fare clic su **Continua**, altrimenti contattare l'amministratore per continuare con l'azione desiderata.

- 11 Quando l'installazione del driver è completata, fare clic su **Stampa pagina di prova** per stampare una pagina di prova.
- 12 Fare clic su **Fine**.

Windows Server 2008 o Windows Server 2008 64-bit Edition



NOTA: L'utente deve accedere come amministratore.

- 1 Estrarre il file zip scaricato nella posizione desiderata.
- 2 Scegliere **Fare clic per iniziare**→ **Pannello di controllo**→ **Hardware e suoni**→ **Stampanti**.
- 3 Scegliere **Aggiungi stampante**.
- 4 Scegliere **Aggiungi stampante locale**.

- 5 Selezionare la porta collegata a questo prodotto e fare clic su **Avanti**.
- 6 Fare clic su **Have Disk** per visualizzare la finestra di dialogo **Installa da disco**.
- 7 Fare clic su **Sfoggia** e selezionare la cartella estratta in passo 1.
- 8 Fare clic su **OK**.
- 9 Selezionare il nome della stampante e fare clic su **Avanti**.
- 10 Per modificare il nome della stampante, inserire il nome della suddetta nella casella **Nome stampante**.
Per usare questa stampante come predefinita, spuntare la casella di controllo visualizzata in **Nome stampante**. Fare clic su **Avanti**.
Comincia l'installazione.
- 11 Se la stampante non deve essere condivisa, selezionare **Non condividere questa stampante**. Se la stampante deve essere condivisa, selezionare **Condividi la stampante per consentire agli altri utenti della rete locale di trovarla e utilizzarla**. Fare clic su **Avanti**.
- 12 Quando l'installazione del driver è completata, fare clic su **Stampa pagina di prova** per stampare una pagina di prova.
- 13 Fare clic su **Fine**.

Windows 7, Windows 7 64-bit Edition o Windows Server 2008 R2

- 1 Estrarre il file zip scaricato nella posizione desiderata.
- 2 Fare clic su **Start** → **Dispositivi e stampanti**.
- 3 Scegliere **Aggiungi stampante**.
- 4 Se si utilizza Windows Server 2008 R2, fare clic su **Aggiungi una stampante locale o di rete come amministratore**.
Se viene visualizzata la finestra di dialogo **Controllo dell'account utente**, fare clic su **Sì**.
 **NOTA:** Se l'utente è amministratore del computer, fare clic su **Sì**, altrimenti contattare l'amministratore per continuare con l'azione desiderata.
- 5 Scegliere **Aggiungi stampante locale**.
- 6 Selezionare la porta collegata a questo prodotto e fare clic su **Avanti**.

- 7 Fare clic su **Have Disk** per visualizzare la finestra di dialogo **Installa da disco**.
- 8 Fare clic su **Sfoggia** e selezionare la cartella estratta in passo 1.
- 9 Fare clic su **OK**.
- 10 Selezionare il nome della stampante e fare clic su **Avanti**.
- 11 Per modificare il nome della stampante, inserire il nome della suddetta nella casella **Nome stampante** e fare clic su **Avanti**.
Comincia l'installazione.
- 12 Se la stampante non deve essere condivisa, selezionare **Non condividere questa stampante**. Se la stampante deve essere condivisa, selezionare **Condividi la stampante per consentire agli altri utenti della rete locale di trovarla e utilizzarla**. Fare clic su **Avanti**.
- 13 Quando l'installazione del driver è completata, fare clic su **Stampa pagina di prova** per stampare una pagina di prova. Per usare questa stampante come predefinita, spuntare la casella di controllo visualizzata in **Nome stampante**.
- 14 Fare clic su **Fine**.

Configurazione della connessione di rete

Configurazione della stampante di rete su una rete locale

Per installare driver stampante host-based

- 1 Fare clic su **Installazione del software**.
- 2 Selezionare **Installazione di rete** e quindi **Avanti**.
- 3 Selezionare **Installazione Locale** e quindi **Avanti**.
- 4 Selezionare la stampante che si desidera installare dall'elenco stampanti e quindi fare clic su **Avanti**. Se la stampante target non è visualizzata nell'elenco fare clic su **Aggiorna** per aggiornare l'elenco oppure su **Aggiungi Stampante** per aggiungere manualmente una stampante all'elenco. A questo punto, è possibile specificare l'indirizzo IP e il nome della porta.

Se si desidera installare la stampante selezionata sul computer server, selezionare **Impostazione della stampante nel server**.

 **NOTA:** Quando si utilizza AutoIP nel programma di installazione viene visualizzato 0.0.0.0. Prima di poter continuare, è necessario inserire un indirizzo IP valido.

 **NOTA:** Se si utilizza uno dei seguenti sistemi operativi, viene visualizzato un messaggio di Allarme Sicurezza di Windows.

- Windows Vista
- Windows Vista 64-bit Edition
- Windows Server 2008
- Windows Server 2008 64-bit Edition
- Windows Server 2008 R2 64-bit Edition
- Windows 7
- Windows 7 64-bit Edition

Per proseguire nell'installazione del driver stampante host-based, fare clic su **Sblocca** o su **Consenti accesso** (per Windows Server 2008 R2 e Windows 7).

- 5** Specificare le impostazioni della stampante, quindi fare clic su **Avanti**.
 - a** Inserire il nome della stampante.
 - b** Se si desidera far accedere altri utenti della rete alla stampante, selezionare **Usa questa stampante** con altri utenti sulla rete, quindi inserire un nome di condivisione che gli utenti possano identificare.
 - c** Se si desidera impostare una stampante come predefinita, selezionare la casella **Imposta stampante come predefinita**.
- 6** Selezionare il software e la documentazione che si vuole installare, quindi fare clic su **Avanti**. E' possibile specificare le cartelle per l'installazione del software Dell e relativa documentazione. Per modificare le cartelle, fare clic su **Sfoggia**.
- 7** Fare clic su **Fine** per uscire dalla installazione guidata quando appare la schermata **Congratulazioni!**. Se necessario fare clic su **Stampa pagina di prova** per stampare una pagina di prova.

Installazione del driver della stampante XML Paper Specification (XPS)



NOTA: Scaricare e installare il driver XPS per la stampante dal sito support.dell.com/support



NOTA: Il driver XPS è supportato dai seguenti sistemi operativi: Windows 7, Windows 7 64-bit Edition, Windows Vista, Windows Vista 64-bit Edition, Windows Server 2008 R2, Windows Server 2008, e Windows Server 2008 64-bit Edition.

Windows Vista o Windows Vista 64-bit Edition

- 1 Estrarre il file zip scaricato nella posizione desiderata.
- 2 Scegliere **Fare clic per iniziare** → **Pannello di controllo** → **Hardware e suoni** → **Stampanti**.
- 3 Scegliere **Aggiungi stampante**.
- 4 Fare clic su **Aggiungi stampante di rete, wireless o Bluetooth**.
- 5 Selezionare la stampante o fare clic su **La stampante desiderata non è nell'elenco**.
- 6 Selezionare **Aggiungi stampante usando un indirizzo TCP/IP o nome host** e fare clic su **Avanti**.
- 7 Selezionare **Dispositivo TCP/IP** per **Tipo dispositivo** e immettere l'indirizzo IP per **Nome host o indirizzo IP**. Fare clic su **Avanti**.

Se viene visualizzata la finestra di dialogo **Continua Controllo dell'account utente**, fare clic su **Continua**.



NOTA: Se l'utente è amministratore del computer, fare clic su **Continua**, altrimenti contattare l'amministratore per continuare con l'azione desiderata.

- 8 Fare clic su **Have Disk** per visualizzare la finestra di dialogo **Installa da disco**.
- 9 Fare clic su **Sfoglia** e selezionare la cartella estratta in passo 1, poi fare clic su **OK**.
- 10 Selezionare il nome della stampante e fare clic su **Avanti**.
- 11 Per modificare il nome della stampante, inserire il nome della suddetta nella casella **Nome stampante** e fare clic su **Avanti**.

Per usare questa stampante come predefinita, spuntare la casella di controllo visualizzata in **Nome stampante**.

Comincia l'installazione.

Se viene visualizzata la finestra di dialogo **Controllo dell'account utente**, fare clic su **Continua**.

 **NOTA:** Se l'utente è amministratore del computer, fare clic su **Continua**, altrimenti contattare l'amministratore per continuare con l'azione desiderata.

- 12 Quando l'installazione del driver è completata, fare clic su **Stampa pagina di prova** per stampare una pagina di prova.
- 13 Fare clic su **Fine**.

Windows Server 2008 o Windows Server 2008 64-bit Edition

 **NOTA:** L'utente deve accedere come amministratore.

- 1 Estrarre il file zip scaricato nella posizione desiderata.
- 2 Scegliere **Fare clic per iniziare**. → **Pannello di controllo** → **Hardware e suoni** → **Stampanti**.
- 3 Scegliere **Aggiungi stampante**.
- 4 Fare clic su **Aggiungi stampante di rete, wireless o Bluetooth**.
- 5 Selezionare la stampante o fare clic su **La stampante desiderata non è nell'elenco**.

Dopo aver selezionato la stampante, procedere con passo 8.

Fare clic su **La stampante desiderata non è nell'elenco** e procedere con passo 6.

- 6 Selezionare **Aggiungi stampante usando un indirizzo TCP/IP o nome host** e fare clic su **Avanti**.
- 7 Selezionare **Dispositivo TCP/IP** in **Tipo dispositivo** e immettere l'indirizzo IP per **Nome host o indirizzo IP**. Fare clic su **Avanti**.
Se viene visualizzata la finestra di dialogo **Continua Controllo dell'account utente**, fare clic su **Continua**.
- 8 Fare clic su **Have Disk** per visualizzare la finestra di dialogo **Installa da disco**.
- 9 Fare clic su **Sfogli** e selezionare la cartella estratta in passo 1, poi fare clic su **OK**.
- 10 Selezionare il nome della stampante e fare clic su **Avanti**.

- 11 Per modificare il nome della stampante, inserire il nome della suddetta nella casella **Nome stampante** e fare clic su **Avanti**.

Per usare questa stampante come predefinita, spuntare la casella di controllo visualizzata in **Nome stampante**.

Comincia l'installazione.

- 12 Se la stampante non deve essere condivisa, selezionare **Non condividere questa stampante**. Se la stampante deve essere condivisa, selezionare **Condividi la stampante per consentire agli altri utenti della rete locale di trovarla e utilizzarla**. Fare clic su **Avanti**.
- 13 Quando l'installazione del driver è completata, fare clic su **Stampa pagina di prova** per stampare una pagina di prova.
- 14 Fare clic su **Fine**.

Windows Server 2008 R2

- 1 Estrarre il file zip scaricato nella posizione desiderata.
- 2 Fare clic su **Start** → **Dispositivi e stampanti**.
- 3 Scegliere **Aggiungi stampante**.
- 4 Fare clic su **Aggiungi stampante di rete, wireless o Bluetooth**.
- 5 Selezionare la stampante o fare clic su **La stampante desiderata non è nell'elenco**.



NOTA: Dopo aver fatto clic su **La stampante desiderata non è nell'elenco**, viene visualizzata la schermata **Trova una stampante in base al nome o all'indirizzo TCP/IP**. Trovare la stampante nella schermata.

Se viene visualizzata la finestra di dialogo **Controllo dell'account utente**, fare clic su **Sì**.



NOTA: Se l'utente è amministratore del computer, fare clic su **Sì**, altrimenti contattare l'amministratore per continuare con l'azione desiderata.

- 6 Fare clic su **Have Disk** per visualizzare la finestra di dialogo **Installa da disco**.
- 7 Fare clic su **Sfoggia** e selezionare la cartella estratta in passo 1, poi fare clic su **OK**.
- 8 Selezionare il nome della stampante e fare clic su **Avanti**.

- 9 Per modificare il nome della stampante, inserire il nome della suddetta nella casella **Nome stampante** e fare clic su **Avanti**.
- 10 Se la stampante non deve essere condivisa, selezionare **Non condividere questa stampante**. Se la stampante deve essere condivisa, selezionare **Condividi la stampante per consentire agli altri utenti della rete locale di trovarla e utilizzarla**.
- 11 Fare clic su **Avanti**.
Comincia l'installazione.
- 12 Quando l'installazione del driver è completata, fare clic su **Stampa pagina di prova** per stampare una pagina di prova. Per usare questa stampante come predefinita, spuntare la casella di controllo visualizzata in **Nome stampante**.
- 13 Fare clic su **Fine**.

Windows 7 o Windows 7 64-bit Edition

- 1 Estrarre il file zip scaricato nella posizione desiderata.
- 2 Fare clic su **Start** → **Dispositivi e stampanti**.
- 3 Scegliere **Aggiungi stampante**.
- 4 Fare clic su **Aggiungi stampante di rete, wireless o Bluetooth**.
- 5 Selezionare la stampante o fare clic su **La stampante desiderata non è nell'elenco**.
Dopo aver selezionato la stampante, procedere con passo 8.
Fare clic su **La stampante desiderata non è nell'elenco** e procedere con passo 6.
- 6 Selezionare **Aggiungi stampante usando un indirizzo TCP/IP o nome host** e fare clic su **Avanti**.
- 7 Selezionare **Dispositivo TCP/IP in Tipo dispositivo** e immettere l'indirizzo IP per **Nome host o indirizzo IP**. Fare clic su **Avanti**.
Se viene visualizzata la finestra di dialogo **Controllo dell'account utente**, fare clic su **Sì**.



NOTA: Se l'utente è amministratore del computer, fare clic su **Sì**, altrimenti contattare l'amministratore per continuare con l'azione desiderata.

- 8 Fare clic su **Have Disk** per visualizzare la finestra di dialogo **Installa da disco**.
- 9 Fare clic su **Sfoggia** e selezionare la cartella estratta in passo 1, poi fare clic su **OK**.
- 10 Selezionare il nome della stampante e fare clic su **Avanti**.
- 11 Per modificare il nome della stampante, inserire il nome della suddetta nella casella **Nome stampante** e fare clic su **Avanti**.
Comincia l'installazione.
- 12 Quando l'installazione del driver è completata, fare clic su **Stampa pagina di prova** per stampare una pagina di prova. Per usare questa stampante come predefinita, spuntare la casella di controllo visualizzata in **Nome stampante**.
- 13 Fare clic su **Fine**.



NOTA: È possibile impostare **Dell Printer Configuration Web Tool** inviando un'e-mail qualora la stampante necessiti materiali o interventi d'assistenza.

Per ulteriori informazioni su **E-Mail Alert**, vedere "Segnalazione E-Mail" a pagina 117.

Configurazione della stampante di rete su una rete remota

Prima dell'installazione

Prima di iniziare l'installazione remota, effettuare le seguenti procedure.

Eseguire lo spooler di stampa per accettare le connessioni client



NOTA: Questa procedura è necessaria per Windows XP 64-bit Edition, Windows Server 2003, Windows Server 2003 x64 Edition, Windows Vista, Windows Vista 64-bit Edition, Windows Server 2008, Windows Server 2008 64-bit Edition, Windows Server 2008 R2, Windows 7 e Windows 7 64-bit Edition.

Per Windows XP, Windows XP 64-bit Edition, Windows Server 2003 o Windows Server 2008 x64 Edition

- 1 Scegliere **Start**→ **Tutti i programmi** (solo per Windows Vista)→ **Accessori** (solo per Windows Vista)→ **Esegui**.
- 2 Digitare `gpedit.msc`, quindi fare clic su **OK**.

- 3 Fare clic su **Configurazione computer**→ **Modelli amministrativi**→ **Stampanti**.
- 4 Fare clic col tasto destro su **Consenti allo spooler di stampa di accettare connessioni client** e selezionare **Proprietà**.
- 5 Dalla scheda **Impostazione**, selezionare **Attivata** quindi fare clic su **OK**.
- 6 Riavviare il computer.

Per Windows Server 2008 R2 e Windows 7:

- 1 Fare clic su **Avvia**→**Tutti i programmi** (solo per Windows 7)→ **Accessori** (solo per Windows 7)→ **Esegui**.
- 2 Digitare `gpedit.msc`, quindi fare clic su **OK**.
- 3 Fare click su **Configurazione computer**→ **Modelli amministrativi**→ **Stampanti**.
- 4 Fare clic col tasto destro su **Consenti allo spooler di stampa di accettare connessioni client** e selezionare **Modifica**.
- 5 Selezionare **Attivata**, quindi fare clic su **OK**.
- 6 Riavviare il computer.

Condividere il file firewall e la stampante



NOTA: Questa procedura è necessaria per Windows XP, Windows XP 64-bit Edition, Windows Vista, Windows Vista 64-bit Edition, Windows Server 2008, Windows Server 2008 64-bit Edition, Windows Server 2008 R2, Windows 7 e Windows 7 64-bit Edition.

Per Windows XP:

- 1 Scegliere **Start**→ **Pannello di controllo**.
- 2 Selezionare **Centro sicurezza PC**.
- 3 Fare clic su **Windows Firewall**.
- 4 Dalla scheda **Eccezioni** abilitare la casella **Condivisione file e stampanti** quindi fare clic su **OK**.

Per Windows Vista:

- 1 Scegliere **Start**→ **Pannello di controllo**.
- 2 Selezionare **Protezione**.
- 3 Fare clic su **Windows Firewall**.

- 4 Fare clic su **Modifica impostazioni**.
- 5 Fare clic su **Continua**.
- 6 Dalla scheda **Eccezioni** abilitare la casella **Condivisione file e stampanti** quindi fare clic su **OK**.

Per Windows Server 2008:

- 1 Scegliere **Start**→ **Pannello di controllo**.
- 2 Fare doppio clic su **Windows Firewall**.
- 3 Fare clic su **Modifica impostazioni**.
- 4 Dalla scheda **Eccezioni** abilitare la casella **Condivisione file e stampanti** quindi fare clic su **OK**.

Per Windows Server 2008 R2 e Windows 7:

- 1 Fare clic su **Avvia**→**Pannello di controllo**.
- 2 Selezionare **Sistema e sicurezza**.
- 3 Fare clic su **Windows Firewall**.
- 4 Fare clic su **Consenti programma o funzionalità con Windows Firewall**.
- 5 Se le caselle di controllo in **Consenti programmi e funzionalità**: sono oscurate, fare clic su **Modifica impostazioni**.
- 6 Selezionare la casella di controllo **Condivisione file e stampanti**. A seconda delle impostazioni la casella di controllo **Domestica/aziendale (privata)** o **Pubblica** viene selezionata automaticamente.
Se viene visualizzata la finestra di dialogo con le proprietà di **Condivisione file e stampanti**, fare clic su **OK**.
- 7 Fare clic su **OK**.

Avvia registrazione remota



NOTA: Questa procedura è richiesta per Windows Vista, Windows Vista 64-bit Edition, Windows 7 e Windows Server 7 64-bit Edition.

- 1 Scegliere **Start**→ **Pannello di controllo**.
- 2 Selezionare **Sistema e manutenzione (Sistema e sicurezza per Windows 7)**.
- 3 Fare clic su **Strumenti di amministrazione**.
- 4 Fare doppio clic su **Servizi**.

- 5 Fare clic su **Continua** (solo per Windows Vista).
- 6 Fare clic col tasto destro del mouse su **Registro di sistema remoto** e selezionare **Avvia**.
- 7 Fare clic col tasto destro del mouse su **Registro di sistema remoto** e selezionare **Proprietà**.
- 8 Modificare il **Tipo di avvio**: in **Automatico**, quindi fare clic su **OK**.

Disabilitare controllo account utente



NOTA: Disabilitando il controllo dell'account utente si lascia il sistema vulnerabile a eventuali attacchi di virus.



NOTA: Questa procedura è richiesta per Windows Vista, Windows Vista 64-bit Edition, Windows Server 2008 e Windows Server 2008 64-bit Edition.

Per Windows Vista:

- 1 Scegliere **Start**→ **Pannello di controllo**.
- 2 Selezionare **Account utente e protezione per la famiglia**.
- 3 Fare clic su **Account utente**.
- 4 Fare clic su **Attiva o disattiva Controllo account utente**.
- 5 Fare clic su **Continua**.
- 6 Deselezionare la casella di controllo **Per proteggere il computer, utilizzare il controllo dell'account utente**.
- 7 Riavviare il computer.

Per Windows Server 2008:

- 1 Scegliere **Start**→ **Pannello di controllo**.
- 2 Fare clic su **Account utente**.
- 3 Fare clic su **Attiva o disattiva Controllo account utente**.
- 4 Fare clic su **Continua**.
- 5 Deselezionare la casella di controllo **Per proteggere il computer, utilizzare il controllo dell'account utente**.
- 6 Fare clic su **OK**.
- 7 Riavviare il computer.

Per Windows Server 2008 R2:

- 1 Fare clic su **Avvia**→**Pannello di controllo**.
- 2 Fare clic su **Account utente**.
- 3 Fare clic su **Account utente**.
- 4 Fare clic su **Modifica impostazioni di Controllo dell'account utente**.
- 5 Spostare il cursore di scorrimento fino in basso e fare clic su **OK**.
- 6 Premere **Sì**.
- 7 Riavviare il computer.

Per Windows 7:

- 1 Scegliere **Start**→**Pannello di controllo**.
- 2 Selezionare **Account utente e protezione per la famiglia**.
- 3 Fare clic su **Account utente**.
- 4 Fare clic su **Modifica impostazioni di Controllo dell'account utente**.
- 5 Spostare il cursore di scorrimento fino in basso e fare clic su **OK**.
- 6 Fare clic su **Sì** nella finestra di dialogo **Controllo dell'account utente**.
- 7 Riavviare il computer.

Abilita Scoperta di rete e Condivisione stampante per tutte le reti pubbliche



NOTA: Questa procedura è necessaria quando si utilizza Windows Vista, Windows Vista 64-bit Edition, Windows Server 2008, Windows Server 2008 64-bit Edition, Windows Server 2008 R2, Windows 7 e Windows 7 64-bit Edition per il computer server.

Per Windows 7 e Windows 7 64-bit Edition, Windows Server 2008 R2

- 1 Fare clic su **Start**→**Pannello di controllo**→**Reti e Internet**→**Centro rete e condivisione**→**Modifica opzioni di condivisione avanzate**.
- 2 Per consentire al computer di essere trovato in rete e consentire agli altri computer che ne fanno parte di condividere file e cartelle sul computer in uso, fare clic su **Avvia esplorazione rete**.
- 3 Fare clic su **Salva modifiche**.
- 4 Se viene visualizzata la finestra di dialogo **Controllo dell'account utente**, fare clic su **Sì**.

Per Windows Vista, Windows Vista 64-bit Edition, Windows Server 2008, Windows Server 2008 64-bit Edition:

- 1 Scegliere **Start**→**Rete**.
- 2 Fare clic col tasto destro del mouse su **Rete** e selezionare **Proprietà**.
Viene visualizzata la schermata **Centro connessioni di rete e condivisione**.
- 3 Fare clic sul pulsante freccia in basso accanto a esplorazione **Rete**.
- 4 Per consentire al computer di essere trovato in rete e consentire agli altri computer che ne fanno parte di condividere file e cartelle sul computer in uso, fare clic su **Avvia esplorazione rete**.
- 5 Fare clic su **Applica**.
- 6 Se compare la finestra di dialogo **Controllo Account Utente**, verificare che l'azione visualizzata sia quella desiderata e fare clic su **Continua**.

Disabilita condivisione semplice File



NOTA: Questa procedura è necessaria per Windows XP e Windows XP 64-bit Edition.

- 1 Fare clic su **Avvia**→**Pannello di controllo**.
- 2 Selezionare **Aspetto e temi**.
- 3 Selezionare **Opzioni cartella**.
- 4 Sulla scheda **Visualizza** azzerare la casella **Utilizza condivisione file semplice** (scelta consigliata) quindi fare clic su **OK**.
- 5 Scegliere **Start**→**Pannello di controllo**.
- 6 Selezionare **Prestazioni e manutenzione**.
- 7 Selezionare **Strumenti di amministrazione**.
- 8 Fare clic su **Criteri di protezione locali**.
- 9 Fare clic su **Criteri locali**→**Opzioni di protezione**.
- 10 Fare clic con il tasto destro su **Accesso di rete: modello di condivisione e protezione per gli account locali** e selezionare **Proprietà**.
- 11 Accertarsi che sia selezionato **Classico: gli utenti locali effettuano l'autenticazione di se stessi**.

Installazione del driver della stampante

 **NOTA:** L'installazione su Windows XP Home Edition, Windows Vista Home Basic, Windows Vista Home Premium, Windows Vista Home Basic 64-bit Edition, Windows Vista x64 Home Premium, Windows 7 Starter, Windows 7 Home Basic, Windows 7 Home Premium, Windows 7 x64 Home Basic e Windows 7 x64 Home Premium.

1 Inserire nel computer il CD Driver e programmi di utilità fornito a corredo con la stampante. Viene lanciato automaticamente il file Navigatore configurazione semplice.

2 Fare clic su **Installazione del software**.

Viene visualizzata la schermata di **Installazione driver e software della stampante**.

3 Selezionare **Installazione di rete** e quindi **Avanti**.

4 Selezionare **Installazione Remota**, e quindi fare clic su **Avanti**.

5 Inserire nome utente e password dell'amministratore del computer client, selezionare i client o server, e poi **Avanti**.

 **NOTA:** Se si utilizza uno dei seguenti sistemi operativi, viene visualizzato un messaggio di Allarme Sicurezza di Windows.

- Windows Vista
- Windows Vista 64-bit Edition
- Windows Server 2008
- Windows Server 2008 64-bit Edition
- Windows Server 2008 R2 64-bit Edition
- Windows 7
- Windows 7 64-bit Edition

Per proseguire nell'installazione del driver stampante host-based, fare clic su **Sblocca** o su **Consenti accesso** (per Windows Server 2008 R2 e Windows 7).

6 Controllare se la stampante da installare è elencata in **Scelta stampante**, e poi fare clic su **Avanti**.

 **NOTA:** Se la stampante da installare non è elencata in **Scelta stampante**, eseguire i seguenti tentativi.

- Fare clic su **Aggiorna** per aggiornare le informazioni.

- Fare clic su **Aggiungi Stampante**, e poi digitare un nome di porta (una stringa alfanumerica a piacere e un indirizzo IP esistente per la stampante).
- 7 Selezionare le voci necessarie in **Configurazione stampante**, poi fare clic su **Installa**.
 -  **NOTA:** Se si cambia cartella di installazione, fare clic su **Input**, digitare il percorso e fare clic su **OK** nella finestra di dialogo **Cartela di installazione**.
 - 8 Fare clic su **Fine** per uscire dal programma.

Configurazione delle Impostazioni rete senza fili

Questa sezione spiega come configurare le impostazioni wireless tramite Navigatore configurazione semplice.

Di seguito sono elencate le caratteristiche tecniche della funzione wireless.

Voce	Caratteristiche tecniche
Connettività.	Senza fili
Standard connettività	rispondente a IEEE 802.11b/802.11g/802.11n
Larghezza di banda	2,4 GHz
Velocità di trasferimento dati	Modalità IEEE 802.11b: 11, 5,5, 2, 1 Mbps Modalità IEEE 802.11g: 54, 48, 36, 24, 18, 12, 9, 6 Mbps Modalità IEEE 802.11n: 65 Mbps
Protezione	64 (40-bit key)/ 128 (104-bit key) WEP, WPA-PSK (TKIP, AES), WPA2-PSK (AES) (la funzione attestazione IEEE 802.1x di WPA 1x non corrisponde)
Impostazione protetta Wifi (WPS)	Push-Button Configuration (PBC), Numero di identificazione personale (PIN)

È possibile selezionare uno dei seguenti metodi di configurazione delle impostazioni wireless:

Installazione guidata tramite la connessione USB

Configurazione avanzata tramite la	Connessione Ethernet
	Pannello operatore
	Dell Printer Configuration Web Tool
	WPS-PIN, ¹
	WPS-PBC, ²

*1 WPS-PIN (Wi-Fi[®] Protected setup-Personal Identification Number) è un metodo per autenticare e registrare i dispositivi necessari per la configurazione senza fili tramite l'inserimento di assegnazioni PIN nella stampante e nel computer. Questa impostazione, eseguita tramite il punto di accesso, è disponibile solo quando i punti di accesso del router senza fili supportano la modalità WPS.

*2 WPS-PBC (Wi-Fi Protected Setup-Push Button Configuration) è un metodo per autenticare e registrare i dispositivi necessari per la configurazione senza fili tramite la pressione del pulsante presente nel punto di accesso attraverso i router senza fili, ed eseguendo in seguito l'impostazione WPS-PBC nel pannello operatore. Questa impostazione è disponibile solo quando il punto di accesso supporta la modalità WPS.



NOTA: Per informazioni su come installare una rete senza fili, vedere "Uso del programma di configurazione per configurare le impostazioni wireless" a pagina 72 o "Uso di Configurazione avanzata per configurare le impostazioni wireless" a pagina 74.

Uso del programma di configurazione per configurare le impostazioni wireless

- 1 Inserire nel computer il CD *Driver e programmi di utilità* fornito a corredo con la stampante. Viene lanciato automaticamente il file *Navigatore configurazione semplice*.



- 2 Fare clic su **Configurazione guidata**.
- 3 Selezionare **Connessioni senza fili**, quindi fare clic su **Avanti**.
Viene visualizzata la finestra di selezione del metodo.



- 4 Verificare che sia selezionato il programma di **Configurazione guidata** e fare clic su **Avanti**.
- 5 Seguire le istruzioni fino alla visualizzazione della schermata **Verifica configurazione**.
- 6 Verificare che non compaiano errori nel pannello operatore e fare clic su **NO**.

Se si rilevano errori, fare clic su **SI** e seguire le istruzioni.

- 7** Premere **Avvia Installazione**.
- 8** Selezionare **Installazione Locale** e quindi **Avanti**.
- 9** Controllare se la stampante da installare è elencata in **Scelta stampante**, e poi fare clic su **Avanti**.
 -  **NOTA:** Se la stampante da installare non è elencata in **Scelta stampante**, eseguire i seguenti tentativi.
 - Fare clic su **Aggiorna** per aggiornare le informazioni.
 - Fare clic su **Aggiungi stampante** e inserire manualmente i relativi dettagli.
- 10** Selezionare le voci necessarie nella schermata **Impostazioni stampante**, poi fare clic su **Installa**.
- 11** Selezionare il software da installare, quindi fare clic su **Installa**.
Viene visualizzata la schermata **Congratulazioni!**.
- 12** Fare clic su **Fine** per uscire dal programma.
La configurazione wireless è terminata.

Uso di Configurazione avanzata per configurare le impostazioni wireless

Per utilizzare Configurazione avanzata, visualizzare la schermata Configurazione Impostazioni Wireless.

Visualizzazione della schermata Configurazione Impostazioni Wireless

- 1** Inserire nel computer il CD *Driver e programmi di utilità* fornito a corredo con la stampante. Viene lanciato automaticamente il file **Navigatore configurazione semplice**.



- 2 Fare clic su **Configurazione guidata**.
- 3 Selezionare **Connessioni senza fili**, quindi fare clic su **Avanti**.
Viene visualizzata la finestra di selezione del metodo.



- 4 Fare clic su **Avanzate**.

Scegliere un metodo di collegamento fra i seguenti

- Cavo Ethernet
- WPS-PIN
- WPS-PBC

- Pannello operatore
- Dell Printer Configuration Web Tool

Cavo Ethernet

- 1** Selezionare **Cavo Ethernet**, quindi fare clic su **Avanti**.
- 2** Seguire le istruzioni, quindi fare clic su **Avanti**.
Viene visualizzata la schermata **Strumento di configurazione avanzata**.
- 3** Selezionare la stampante da configurare in **Scelta stampante**, e poi fare clic su **Avanti**.



NOTA: Se la stampante da configurare non è elencata in **Scelta stampante**, eseguire i seguenti tentativi.

- Fare clic su **Aggiorna** per aggiornare le informazioni.
 - Fare clic su **Inserire indirizzo IP** quindi immettere l'indirizzo IP della stampante.
- 4** Immettere (SSID).
 - 5** Selezionare il **Tipo di rete wireless**.
 - 6** Configurare le impostazioni di sicurezza, quindi fare clic su **Avanti**.
Viene visualizzata la schermata **IP Address Settings** (Impostazioni indirizzo IP).
 - 7** Selezionare la **Modalità IP** secondo lo schema della rete.

Quando è selezionato **IPv4**:

Configurare quanto segue:

- a** Selezionare **Tipo**.
- b** Immettere quanto segue:
 - **Indirizzo IP** della stampante
 - **Subnet Mask**
 - **Indiriz.Gateway**

Quando è selezionato **IPv6**:

Configurare quanto segue:

- a** Selezionare **Usa Indirizzo Manuale**.

- b Inserire l'indirizzo IP della stampante.
- c Inserire l'indirizzo del gateway di rete.

Quando è selezionata la modalità **Dual Stack** (sia IPv4 che IPv6):

Configurare entrambe le serie di impostazioni

- 8 Fare clic su **Avanti**.
- 9 Verificare che siano visualizzate le impostazioni wireless e fare clic su **Applica**.
Viene visualizzata la schermata **Complete configuration** (Completa configurazione).
- 10 Fare clic su **Avanti**.
- 11 Seguire le istruzioni fino alla visualizzazione della schermata **Verifica configurazione** e poi fare clic su **Avanti**.
- 12 Verificare che non compaiano errori nel pannello operatore e fare clic su **NO** nella schermata **Verifica configurazione**.



NOTA: Se si rilevano errori, fare clic su **SI** e seguire le istruzioni.



- 13 Premere **Avvia Installazione**.
- 14 Selezionare **Installazione Locale** e quindi **Avanti**.
- 15 Controllare se la stampante da installare è elencata in **Scelta stampante**, e poi fare clic su **Avanti**.

 **NOTA:** Se la stampante da installare non è elencata in **Scelta stampante**, eseguire i seguenti tentativi.

- Fare clic su **Aggiorna** per aggiornare le informazioni.
- Fare clic su **Aggiungi stampante** e inserire manualmente i relativi dettagli.

16 Configurare le voci necessarie nella schermata **Impostazioni stampante**, poi fare clic su **Avanti**.

17 Selezionare il software da installare, quindi fare clic su **Installa**.
Viene visualizzata la schermata **Congratulazioni!**.

18 Fare clic su **Fine** per uscire dal programma.
La configurazione wireless è terminata.

WPS-PIN

 **NOTA:** WPS-PIN (Wi-Fi Protected Setup-Personal Identification Number) è un metodo per autenticare e registrare i dispositivi necessari per la configurazione senza fili tramite l'inserimento di assegnazioni PIN a una stampante e computer. Questa impostazione, eseguita tramite il punto di accesso, è disponibile solo quando i punti di accesso del router senza fili supportano la modalità WPS.

- 1** Selezionare **WPS-PIN** quindi scegliere **Avanti**.
- 2** Seguire le istruzioni fino alla visualizzazione della schermata **Verifica configurazione**.
- 3** Verificare che non compaiano errori nel pannello operatore e fare clic su **NO** nella schermata **Verifica configurazione**.

 **NOTA:** Se si rilevano errori, fare clic su **SI** e seguire le istruzioni.



- 4 Selezionare **Installazione Locale** e quindi **Avanti**.
- 5 Controllare se la stampante da installare è elencata in **Scelta stampante**, e poi fare clic su **Avanti**.



NOTA: Se la stampante da installare non è elencata in **Scelta stampante**, eseguire i seguenti tentativi.

- Fare clic su **Aggiorna** per aggiornare le informazioni.
 - Fare clic su **Aggiungi stampante** e inserire manualmente i relativi dettagli.
- 6 Configurare le voci necessarie nella schermata **Impostazioni stampante**, poi fare clic su **Avanti**.
 - 7 Selezionare il software da installare, quindi fare clic su **Installa**.
Viene visualizzata la schermata **Congratulazioni!**.
 - 8 Fare clic su **Fine** per uscire dal programma.
La configurazione wireless è terminata.

Una volta che il **WPS-PIN** sia in funzione e la stampante sia stata riavviata, la connessione LAN senza fili sarà giunta al termine.

WPS-PBC

 **NOTA:** WPS-PBC (Wi-Fi Protected Setup-Push Button Configuration) è un metodo per autenticare e registrare i dispositivi necessari per la configurazione senza fili tramite la pressione del pulsante presente nel punto di accesso attraverso i router senza fili, ed eseguendo in seguito l'impostazione WPS-PBC nel pannello operatore. Questa impostazione è disponibile solo quando il punto di accesso supporta la modalità WPS.

- 1 Selezionare **WPS-PCB** quindi scegliere **Avanti**.
- 2 Seguire le istruzioni fino alla visualizzazione della schermata **Verifica configurazione**.
- 3 Verificare che non compaiano errori nel pannello operatore e fare clic su **NO** nella schermata **Verifica configurazione**.

 **NOTA:** Se si rilevano errori, fare clic su **SI** e seguire le istruzioni.

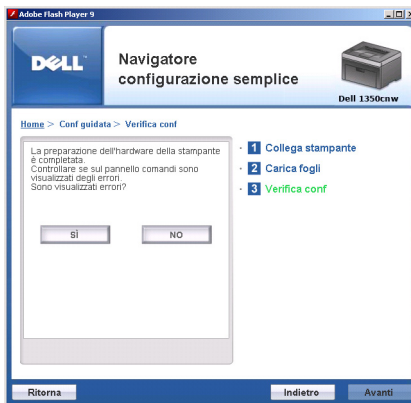

- 4 Selezionare **Installazione Locale** e quindi **Avanti**.
- 5 Controllare se la stampante da installare è elencata in **Scelta stampante**, e poi fare clic su **Avanti**.

 **NOTA:** Se la stampante da installare non è elencata in **Scelta stampante**, eseguire i seguenti tentativi.

- Fare clic su **Aggiorna** per aggiornare le informazioni.
- Fare clic su **Aggiungi stampante** e inserire manualmente i relativi dettagli.

- 6 Configurare le voci necessarie nella schermata **Impostazioni stampante**, poi fare clic su **Avanti**.
- 7 Selezionare il software da installare, quindi fare clic su **Installa**.
Viene visualizzata la schermata **Congratulazioni!**.
- 8 Fare clic su **Fine** per uscire dal programma.
La configurazione wireless è terminata.

 **NOTA:** Per il funzionamento **WPS-PBV** nella LAN access point senza fili, fare riferimento al manuale fornito in dotazione con la LAN access point senza fili.

Una volta che il **WPS-PBC** sia in funzione e la stampante sia stata riavviata, la connessione LAN senza fili sarà giunta al termine.

Pannello operatore

- 1 Selezionare **Pannello operatore**, quindi fare clic su **Avanti**.
- 2 Seguire le istruzioni fino alla visualizzazione della schermata **Verifica configurazione**.
- 3 Verificare che non compaiano errori nel pannello operatore e fare clic su **NO** nella schermata **Verifica configurazione**.

 **NOTA:** Se si rilevano errori, fare clic su **SI** e seguire le istruzioni.



- 4 Selezionare **Installazione Locale** e quindi **Avanti**.

5 Controllare se la stampante da installare è elencata in **Scelta stampante**, e poi fare clic su **Avanti**.



NOTA: Se la stampante da installare non è elencata in **Scelta stampante**, eseguire i seguenti tentativi.

- Fare clic su **Aggiorna** per aggiornare le informazioni.
- Fare clic su **Aggiungi stampante** e inserire manualmente i relativi dettagli.

6 Configurare le voci necessarie nella schermata **Impostazioni stampante**, poi fare clic su **Avanti**.

7 Selezionare il software da installare, quindi fare clic su **Installa**.
Viene visualizzata la schermata **Congratulazioni!**.

8 Fare clic su **Fine** per uscire dal programma.
La configurazione wireless è terminata.

Dell Printer Configuration Web Tool

- 1** Selezionare **Dell Printer Configuration Web Tool** e far clic su **Avanti**.
- 2** Seguire le istruzioni fino alla visualizzazione della schermata **Verifica configurazione**.
- 3** Verificare che non compaiano errori nel pannello operatore e fare clic su **NO** nella schermata **Verifica configurazione**.



NOTA: Se si rilevano errori, fare clic su **SI** e seguire le istruzioni.



- 4 Selezionare **Installazione Locale** e quindi **Avanti**.
- 5 Controllare se la stampante da installare è elencata in **Scelta stampante**, e poi fare clic su **Avanti**.



NOTA: Se la stampante da installare non è elencata in **Scelta stampante**, eseguire i seguenti tentativi.

- Fare clic su **Aggiorna** per aggiornare le informazioni.
 - Fare clic su **Aggiungi stampante** e inserire manualmente i relativi dettagli.
- 6 Configurare le voci necessarie nella schermata **Impostazioni stampante**, poi fare clic su **Avanti**.
 - 7 Selezionare il software da installare, quindi fare clic su **Installa**.
Viene visualizzata la schermata **Congratulazioni!**.
 - 8 Fare clic su **Fine** per uscire dal programma.
La configurazione wireless è terminata.

Una volta che le operazioni da eseguire con il **Dell Printer Configuration Web Tool** siano state condotte a buon fine e la stampante sia stata riavviata, la connessione LAN senza fili sarà giunta al termine.

Configurazione di una rete wireless da zero per il computer (quando è necessario configurare la connettività wireless con il computer)

In una rete DHCP:

- 1 Configurazione del computer per la connettività senza fili:



NOTA: Le impostazioni wireless possono inoltre essere modificate mediante l'applicazione wireless eventualmente installata sul computer.

In Windows XP e Windows Server 2003:

- a Selezionare **Connessioni di rete** dal **Pannello di controllo**.
- b Fare clic col tasto destro del mouse su **Connessione rete senza fili** e selezionare **Proprietà**.
- c Selezionare la scheda **Reti senza fili**.
- d Assicurarsi che l'opzione **Usa Windows per configurare le impostazioni della rete senza fili** sia selezionata.
 - a  **NOTA:** Annotare le impostazioni wireless presenti nella finestra **Avanzate** (passo f) e nella finestra **Proprietà reti senza fili** (passo g). Tali impostazioni possono essere necessarie in seguito.
- e Fare clic sul pulsante **Avanzate**.
- f Selezionare **Solo reti da computer a computer (ad hoc)** e chiudere la finestra **Avanzate**.
- g Scegliere **Aggiungi** per visualizzare le **Proprietà reti senza fili**.
- h Nella scheda **Associazione** immettere le informazioni seguenti e scegliere **OK**.

Nome della rete (SSID): dell_device

Autenticazione di rete: Aperta

Crittografia dati: Disabilitata

Rete Ad-hoc: selezionata

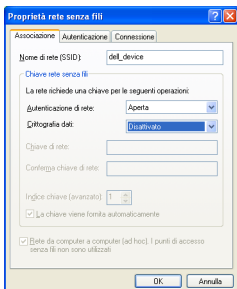

- i Scegliere **Sposta su** per spostare il SSID appena aggiunto nella parte superiore dell'elenco.
- j Scegliere **OK** per chiudere la finestra di dialogo **Proprietà**.

Per Windows Vista:











- a Aprire il **Pannello di controllo**.
- b Selezionare **Rete e Internet**.
- c Selezionare **Centro connessioni di rete e condivisione**.
- d Scegliere **Connessione a una rete**.
- e Selezionare **del_device** dalle voci delle reti elencate in **Connessione a una rete**.
- f Selezionare **Connetti comunque** alla visualizzazione della finestra di dialogo che avvisa che si sta accedendo a un'area non protetta.
- g Scegliere **Chiudi** nella finestra visualizzata dopo la conferma di connessione riuscita.

Per Windows Server 2008:

- a Aprire il **Pannello di controllo**.
- b Selezionare **Centro connessioni di rete e condivisione**.
- c Scegliere **Connessione a una rete**.
- d Selezionare **del_device** dalle voci delle reti elencate in **Connessione a una rete**.
- e Selezionare **Connetti comunque** alla visualizzazione della finestra di dialogo che avvisa che si sta accedendo a un'area non protetta.

- f** Scegliere **Chiudi** nella finestra visualizzata dopo la conferma di connessione riuscita.

Per **Windows Server 2008 R2** e **Windows 7**:

- a** Aprire il **Pannello di controllo**.
 - b** Selezionare **Rete e Internet**.
 - c** Selezionare **Centro connessioni di rete e condivisione**.
 - d** Scegliere **Connessione a una rete**.
 - e** Selezionare **dell_device** dalle voci di rete presenti nell'elenco delle reti disponibili e fare clic su **Connetti**.
- 2** Controllare l'indirizzo IP assegnato automaticamente alla stampante.
- a** Premere  (**Menu**) sul pannello operatore della stampante.
 - b** Premere il pulsante  fino a visualizzare **Menu Ammin.** e quindi premere il pulsante .
 - c** Premere il pulsante  fino a visualizzare **Rete** e quindi premere il pulsante .
 - d** Premere il pulsante  fino a visualizzare **TCP/IP** e quindi premere il pulsante .
 - e** Premere il pulsante  fino a visualizzare **IPv4** e quindi premere il pulsante .
 - f** Premere il pulsante  fino a visualizzare **Indirizzo IP** e quindi premere il pulsante .
- (intervallo predefinito indirizzi IP: 169.254. 169.254.xxx yyy)

```
Indirizzo IP
169.254.000.041*
```

- 3** Verificare che l'indirizzo IP del computer venga assegnato dal server DHCP.

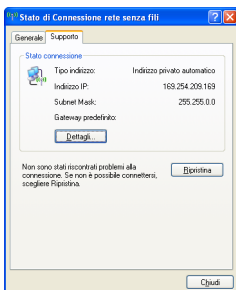

- 4 Inserire l'Indirizzo IP della stampante nel browser.
Si apre la pagina del Dell Printer Configuration Web Tool.

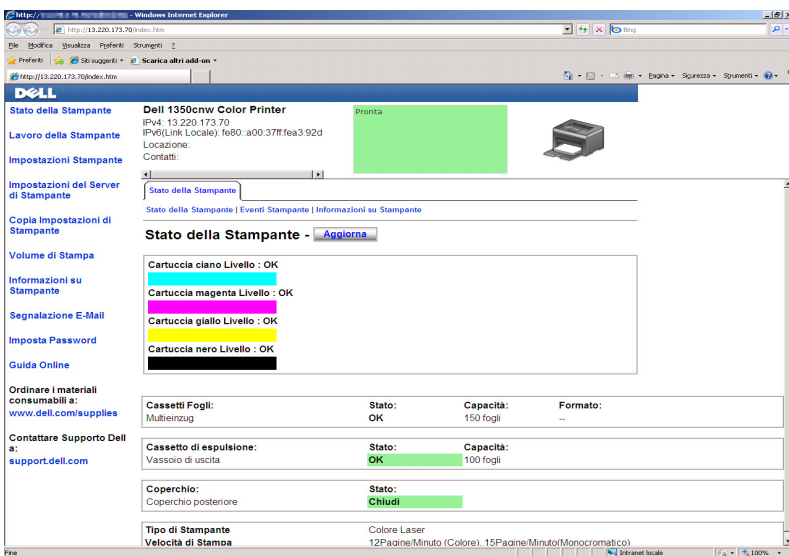

- 5 Configurare le impostazioni senza fili della stampante utilizzando Dell Printer Configuration Web Tool.
- 6 Spegnere e riaccendere la stampante.
- 7 Reimpostare le configurazioni senza fili sul computer.



NOTA: Se il sistema operativo del computer comprende un software di configurazione per le reti senza fili, utilizzarlo per modificare le impostazioni della rete wireless. È in alternativa possibile configurare le impostazioni wireless utilizzando gli strumenti forniti dal sistema operativo. Attenersi alle istruzioni seguenti.

In Windows XP e Windows Server 2003:

- a Aprire il **Pannello di controllo**.
- b Selezionare **Connessioni di rete**.
- c Fare clic col tasto destro del mouse su **Connessione rete senza fili** e selezionare **Proprietà**.
- d Selezionare la scheda **Reti senza fili**.
- e Assicurarsi che l'opzione **Usa Windows per configurare le impostazioni della rete senza fili** sia selezionata.
- f Fare clic su **Avanzate**.
- g Si può configurare la stampante sia per la modalità ad-hoc sia per la modalità infrastruttura.
per la modalità ad-hoc:
Selezionare **Solo reti da computer a computer (ad hoc)** e chiudere la finestra **Avanzate**.
Per la modalità infrastruttura:
Selezionare **Solo reti con punto di accesso (Infrastruttura)** e chiudere la finestra di dialogo **Avanzate**.
- h Fare clic su **Aggiungi** per visualizzare **Proprietà rete wireless**.
- i Immettere le impostazioni da inviare alla stampante e fare clic su **OK**.
- j Scegliere **Sposta su** per spostare l'impostazione nella parte alta dell'elenco.
- k Scegliere **OK** per chiudere la casella di dialogo **Proprietà**.

Per Windows Vista:

- a Aprire il **Pannello di controllo**.
- b Selezionare **Rete e Internet**.
- c Selezionare **Centro connessioni di rete e condivisione**.

- d Scegliere **Connessione a una rete**.
- e Selezionare la rete e poi fare clic su **Connetti**.
- f Selezionare **Connetti comunque** alla visualizzazione della finestra che indica l'accesso a un'area non protetta.
- g Scegliere **Chiudi** nella finestra visualizzata dopo la conferma di connessione riuscita.

Per Windows Server 2008:

- a Aprire il **Pannello di controllo**.
- b Selezionare **Centro connessioni di rete e condivisione**.
- c Scegliere **Connessione a una rete**.
- d Selezionare la rete e poi fare clic su **Connetti**.
- e Selezionare **Connetti comunque** alla visualizzazione della finestra che indica l'accesso a un'area non protetta.
- f Scegliere **Chiudi** nella finestra visualizzata dopo la conferma di connessione riuscita.

Per Windows Server 2008 R2 e Windows 7:

- a Aprire il **Pannello di controllo**.
- b Selezionare **Rete e Internet**.
- c Selezionare **Centro connessioni di rete e condivisione**.
- d Scegliere **Connessione a una rete**.
- e Selezionare la rete e poi fare clic su **Connetti**.
- f Inserire la **Chiave di protezione** e scegliere **OK**, se necessario.

Nelle reti con IP fisso:

- 1 Configurazione del computer per la connettività senza fili:



NOTA: Se il sistema operativo del computer comprende un software di configurazione per le reti senza fili, utilizzarlo per modificare le impostazioni della rete wireless. È in alternativa possibile configurare le impostazioni wireless utilizzando gli strumenti forniti dal sistema operativo. Attenersi alle istruzioni seguenti.

In Windows XP e Windows Server 2003:

- a Selezionare **Connessioni di rete** dal Pannello di controllo.
 - b Fare clic col tasto destro del mouse su **Connessione rete senza fili** e selezionare **Proprietà**.
 - c Selezionare la scheda **Reti senza fili**.
 - d Assicurarsi che l'opzione **Usa Windows per configurare le impostazioni della rete senza fili** sia selezionata.
-  **NOTA:** Accertarsi di prendere nota delle impostazioni senza fili correnti del computer in passo d e passo f in modo da poterle ripristinare in un secondo tempo.
- e Fare clic sul pulsante **Avanzate**.
 - f Selezionare **Solo reti da computer a computer (ad hoc)** e chiudere la finestra **Avanzate**.
 - g Scegliere **Aggiungi** per visualizzare le **Reti senza fili**.
 - h Nella scheda **Associazione** immettere le informazioni seguenti e scegliere **OK**.

Nome della rete (SSID): dell_device

Autenticazione di rete: Aperta

Crittografia dati: Disabilitata

Rete Ad-hoc: selezionata

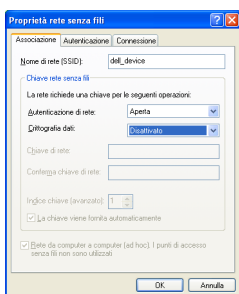

- i Scegliere **Sposta su** per spostare il SSID appena aggiunto nella parte superiore dell'elenco.
- j Scegliere **OK** per chiudere la finestra di dialogo **Proprietà**.

Per Windows Vista:

- a** Aprire il **Pannello di controllo**.
- b** Selezionare **Rete e Internet**.
- c** Selezionare **Centro connessioni di rete e condivisione**.
- d** Scegliere **Connessione a una rete**.
- e** Selezionare **dell_device** dalle voci delle reti elencate in **Connessione a una rete**.
- f** Selezionare **Connetti comunque** alla visualizzazione della finestra che indica l'accesso a un'area non protetta.
- g** Scegliere **Chiudi** nella finestra visualizzata dopo la conferma di connessione riuscita.

Per **Windows Server 2008**:

- a** Aprire il **Pannello di controllo**.
- b** Selezionare **Centro connessioni di rete e condivisione**.
- c** Scegliere **Connessione a una rete**.
- d** Selezionare **dell_device** dalle voci delle reti elencate in **Connessione a una rete**.
- e** Selezionare **Connetti comunque** alla visualizzazione della finestra che indica l'accesso a un'area non protetta.
- f** Scegliere **Chiudi** nella finestra visualizzata dopo la conferma di connessione riuscita.

Per **Windows Server 2008 R2 e Windows 7**:

- a** Aprire il **Pannello di controllo**.
- b** Selezionare **Rete e Internet**.
- c** Selezionare **Centro connessioni di rete e condivisione**.
- d** Scegliere **Connessione a una rete**.
- e** Selezionare **dell_device** dalle voci di rete presenti nell'elenco delle reti disponibili e fare clic su **Connetti**.

- 2** Controllare l'indirizzo IP del computer.

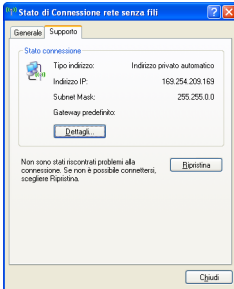

- 3 Impostare l'indirizzo IP della stampante.
Vedere "Assegnazione di un indirizzo IP (per la modalità IPv4)" a pagina 39.
- 4 Inserire l'Indirizzo IP della stampante nel browser.
Si apre la pagina del **Dell Printer Configuration Web Tool**.

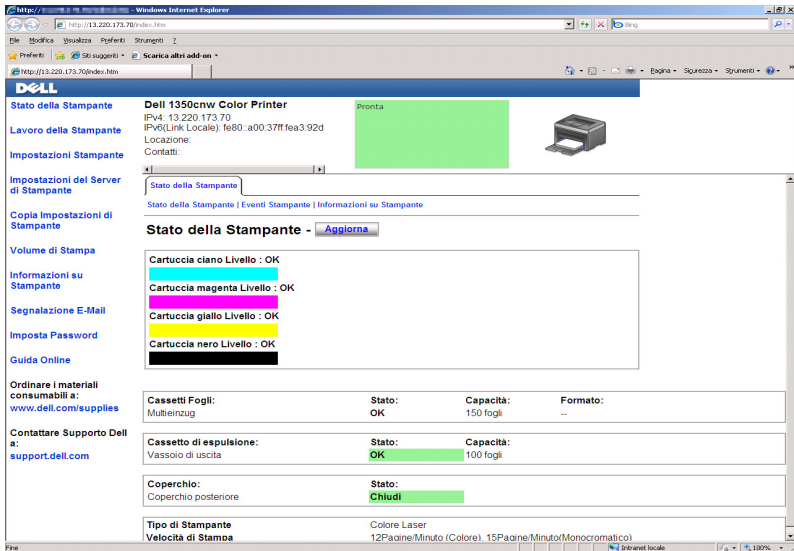

- 5 Cambiare le impostazioni senza fili della stampante utilizzando Dell Printer Configuration Web Tool.

- 6 Spegnere e riaccendere la stampante.
- 7 Reimpostare le configurazioni senza fili sul computer.



NOTA: Se il sistema operativo del computer comprende un software di configurazione per le reti senza fili, utilizzarlo per modificare le impostazioni della rete wireless. È in alternativa possibile configurare le impostazioni wireless utilizzando gli strumenti forniti dal sistema operativo. Attenersi alle istruzioni seguenti.

In Windows XP e Windows Server 2003:

- a Selezionare **Connessioni di rete** dal Pannello di controllo.
- b Fare clic col tasto destro del mouse su **Connessione rete senza fili** e selezionare **Proprietà**.
- c Selezionare la scheda **Reti senza fili**.
- d Assicurarsi che l'opzione **Usa Windows per configurare le impostazioni della rete senza fili** sia selezionata.
- e Fare clic su **Avanzato**.
- f Si può configurare la stampante sia per la modalità ad-hoc sia per la modalità infrastruttura.
per la modalità ad-hoc:
Selezionare **Solo reti da computer a computer (ad hoc)** e chiudere la finestra **Avanzate**.
Per la modalità infrastruttura:
Selezionare **Solo reti con punto di accesso (Infrastruttura)** e chiudere la finestra di dialogo **Avanzato**.
- g Fare clic su **Aggiungi** per visualizzare **Proprietà rete wireless**.
- h Immettere le impostazioni da inviare alla stampante e fare clic su **OK**.
- i Scegliere **Sposta su** per spostare l'impostazione nella parte alta dell'elenco.
- j Scegliere **OK** per chiudere la finestra di dialogo **Proprietà**.

Per Windows Vista:

- a Aprire il **Pannello di controllo**.
- b Selezionare **Rete e Internet**.

- c** Selezionare **Centro connessioni di rete e condivisione**.
- d** Scegliere **Connessione a una rete**.
- e** Selezionare la rete e poi fare clic su **Connetti**.
- f** Selezionare **Connetti comunque** alla visualizzazione della finestra che indica l'accesso a un'area non protetta.
- g** Scegliere **Chiudi** nella finestra visualizzata dopo la conferma di connessione riuscita.

Per **Windows Server 2008**:

- a** Aprire il **Pannello di controllo**.
- b** Selezionare **Centro connessioni di rete e condivisione**.
- c** Scegliere **Connessione a una rete**.
- d** Selezionare la rete e poi fare clic su **Connetti**.
- e** Selezionare **Connetti comunque** alla visualizzazione della finestra che indica l'accesso a un'area non protetta.
- f** Scegliere **Chiudi** nella finestra visualizzata dopo la conferma di connessione riuscita.

Per **Windows Server 2008 R2 e Windows 7**:

- a** Aprire il **Pannello di controllo**.
- b** Selezionare **Rete e Internet**.
- c** Selezionare **Centro connessioni di rete e condivisione**.
- d** Scegliere **Connessione a una rete**.
- e** Selezionare la rete e poi fare clic su **Connetti**.
- f** Inserire la **Chiave di protezione** e scegliere **OK**, se necessario.

Configurazione della stampa condivisa

É possibile condividere la nuova stampante in rete utilizzando il CD *Driver e programmi di utilità* fornito con la stampante o tramite il metodo punto-punto o "Point & Print" di Windows. Utilizzando uno dei metodi Microsoft® non saranno tuttavia disponibili tutte le funzioni, ad esempio il monitor di stato e le altre utilità della stampante installate con il CD *Driver e programmi di utilità*.

Per utilizzare la stampante su una rete, è necessario condividere la rete e installarne i driver su tutti i computer della rete.



NOTA: Per utilizzare la stampa condivisa è necessario acquistare separatamente un cavo Ethernet.

Per Windows® XP, Windows XP 64-bit Edition, Windows Server® 2003, Windows Server 2003 x64 Edition

- 1 Fare clic su **Start**→ **Stampanti e fax**.
- 2 Fare clic col tasto destro sull'icona di questa stampante e selezionare **Proprietà**.
- 3 Nella scheda **Condivisione**, selezionare la casella di controllo **Condividi la stampante** e digitare un nome nella casella di testo **Nome condivisione**.
- 4 Fare clic su **Driver aggiuntivi** e selezionare i sistemi operativi di tutti i client di rete che utilizzano la presente stampante.
- 5 Fare clic su **OK**.

Se alcuni file non sono presenti nel computer, è possibile che venga richiesto di inserire il CD del sistema operativo del server.

Per Windows Vista®, Windows Vista 64-bit Edition

- 1 Scegliere **Start**→ **Pannello di controllo**→ **Hardware e suoni**→ **Stampanti**.
- 2 Fare clic col tasto destro sull'icona di questa stampante e selezionare **Condivisione**.
- 3 Fare clic sul pulsante **Modifica opzioni di condivisione**.
- 4 Viene visualizzato il messaggio **Per continuare è necessaria l'autorizzazione dell'utente**.
- 5 Fare clic sul pulsante **Continua**.
- 6 Selezionare la casella di controllo **Condividi la stampante** quindi digitare un nome per **Nome condivisione**.
- 7 Fare clic su **Driver aggiuntivi** e selezionare i sistemi operativi di tutti i client di rete che utilizzano la presente stampante.
- 8 Fare clic su **OK**.

Per Windows Server 2008 o Windows Server 2008 64-bit Edition

- 1** Scegliere **Start**→ **Pannello di controllo**→ **Stampanti**.
- 2** Fare clic col tasto destro sull'icona di questa stampante e selezionare **Condivisione**.
- 3** Fare clic su **Modifica opzioni di condivisione**, se esistente.
- 4** Selezionare la casella di controllo **Condividi la stampante** quindi digitare un nome per **Nome condivisione**.
- 5** Fare clic su **Driver aggiuntivi** e selezionare i sistemi operativi di tutti i client di rete che utilizzano la presente stampante.
- 6** Fare clic su **OK**.

Per Windows 7, Windows 7 64-bit Edition, Windows Server 2008 R2

- 1** Fare clic su **Start**→ **Dispositivi e stampanti**.
- 2** Fare clic col tasto destro del mouse sull'icona della stampante e selezionare **Proprietà della stampante**.
- 3** Nella scheda **Condivisione**, fare clic su **Modifica opzioni di condivisione**, se esistente.
- 4** Selezionare la casella di controllo **Condividi la stampante** quindi digitare un nome per **Nome condivisione**.
- 5** Fare clic su **Driver aggiuntivi** e selezionare i sistemi operativi di tutti i client di rete che utilizzano la presente stampante.
- 6** Fare clic su **Applica**, quindi fare clic su **OK**.

Per verificare che la stampante sia effettivamente condivisa:

- Verificare che l'oggetto stampante nella cartella **Stampanti, Stampanti e fax o Dispositivi e stampanti** risulti condiviso. L'icona di condivisione è riportata sotto l'icona della stampante.
- Sfogliare **Rete oppure Risorse di rete**. Individuare il nome host del server e il nome di condivisione assegnato alla stampante.

Ora che la stampante è condivisa, è possibile installarla sui client di rete tramite i metodi "point & print" e punto-punto.

Point & Print (seleziona e stampa)

Point & Print è una tecnologia Microsoft Windows che permette di collegarsi a una stampante remota. Questa funzionalità scarica e installa automaticamente il driver della stampante.

Per Windows XP, Windows XP 64-bit Edition, Windows Server 2003, Windows Server 2003 x64 Edition

- 1 Sul desktop di Windows del computer client, fare doppio clic su **Risorse di rete**.
- 2 Dopo aver individuato il nome host del server, fare doppio clic su di esso.
- 3 Fare clic col pulsante destro sul nome della stampante condivisa e quindi su **Connetti**.

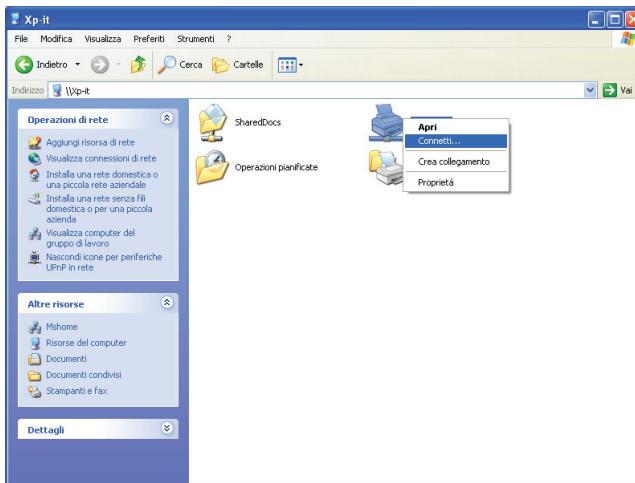

Attendere che le informazioni relative al driver vengano copiate dal server al client e che un nuovo oggetto stampante venga aggiunto alla cartella **Stampanti e fax**. Il tempo necessario varia a seconda del traffico di rete.

Chiudere **Risorse di rete**.

- 4 Stampare una pagina di prova per verificare l'installazione.

- a Fare clic su **Start** (**Start** per Windows Server 2003/Windows Server 2003 x64 Edition)→ **Impostazioni** (per Windows XP/Windows XP 64-bit Edition)→ **Stampanti e fax**.
- b Selezionare la stampante appena Installata.
- c Fare clic su **File**→ **Proprietà**.
- d Nella scheda **Generale**, fare clic su **Stampa pagina di prova**.
Quando la pagina di prova viene stampata correttamente, l'installazione è terminata.

Per Windows Vista, Windows Vista 64-bit Edition

- 1 Scegliere **Start**→ **Rete**.
- 2 Individuare nome host del computer server e farvi doppio clic.
- 3 Fare clic col pulsante destro sul nome della stampante condivisa e quindi su **Connetti**.
- 4 Fare clic su **Installa driver**.
- 5 Fare clic su **Continua** in **Controllo dell'account utente**.
Attendere la copiatura del driver dal computer server al client. Viene aggiunto un nuovo oggetto stampante alla cartella Stampanti. La durata della procedura varia a seconda del traffico di rete.
- 6 Stampare una pagina di prova per verificare l'installazione.
 - a Fare clic su **Start**→ **Pannello di controllo**→ **Hardware e suoni**.
 - b Selezionare **Stampanti**.
 - c Fare clic col tasto destro sull'icona della stampante appena creata e selezionare **Proprietà**.
 - d Nella scheda **Generale**, fare clic su **Stampa pagina di prova**.
Quando la pagina di prova viene stampata correttamente, l'installazione è terminata.

Per Windows Server 2008 o Windows Server 2008 64-bit Edition

- 1 Scegliere **Start**→ **Rete**.
- 2 Dopo aver individuato il nome host del server, fare doppio clic su di esso.

- 3** Fare clic col pulsante destro sul nome della stampante condivisa e quindi su **Connetti**.
- 4** Fare clic su **Installa driver**.
- 5** Attendere la copiatura del driver dal computer server al client. Viene aggiunto un nuovo oggetto stampante alla cartella Stampanti. Il tempo necessario varia a seconda del traffico di rete.
- 6** Stampare una pagina di prova per verificare l'installazione.
 - a** Scegliere **Start**→ **Pannello di controllo**.
 - b** Selezionare **Stampanti**.
 - c** Fare clic col tasto destro sull'icona della stampante appena creata e selezionare **Proprietà**.
 - d** Nella scheda **Generale**, fare clic su **Stampa pagina di prova**.

Quando la pagina di prova viene stampata correttamente, l'installazione è terminata.

Per Windows 7, Windows 7 64-bit Edition, Windows Server 2008 R2

- 1** Fare clic su **Avvia**→ **Rete** (**Avvia**→ **Rete** per Windows Server 2008 R2).
- 2** Dopo aver individuato il nome host del server, fare doppio clic su di esso.
- 3** Fare clic col pulsante destro sul nome della stampante condivisa e quindi su **Connetti**.
- 4** Fare clic su **Installa driver**.
- 5** Attendere la copiatura del driver dal computer server al client. Viene aggiunto un nuovo oggetto stampante alla cartella Stampanti. Il tempo necessario varia a seconda del traffico di rete.
- 6** Stampare una pagina di prova per verificare l'installazione.
 - a** Fare clic su **Start**→ **Dispositivi e stampanti**.
 - b** Fare clic col tasto destro sull'icona della stampante appena creata e selezionare **Proprietà della stampante**.
 - c** Nella scheda **Generale**, fare clic su **Stampa pagina di prova**.

Quando la pagina di prova viene stampata correttamente, l'installazione è terminata.

Punto-Punto

Se si usa il metodo punto-punto, il driver della stampante viene installato su ciascun computer client. I computer client possono modificare i driver e gestire i lavori di stampa.

Per Windows XP, Windows XP 64-bit Edition, Windows Server 2003, Windows Server 2003 x64 Edition

- 1 Fare clic su **Start** (**Start** per Windows Server 2003/Windows Server 2003 x64 Edition) → **Impostazioni** (per Windows XP/Wndows XP 64-bit Edition) **Stampanti e fax**.
- 2 Fare clic su **Aggiungi stampante** per lanciare l'installazione guidata **Aggiungi stampante**.
- 3 Fare clic su **Avanti**.
- 4 Selezionare **una stampante di rete o una stampante associata a un altro computer** e fare clic su **Avanti**. Se la stampante non è visualizzata nell'elenco, digitare il relativo percorso nella casella di testo.

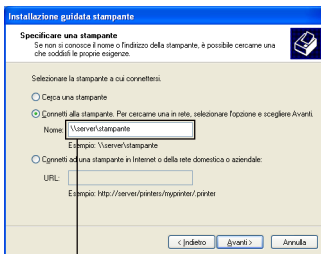

Ad esempio: \\<nome host server>\<nome stampante condivisa>

Il nome dell'host server è il nome con cui il computer del server è identificato sulla rete. Il nome della stampante condivisa corrisponde al nome assegnato durante l'installazione del server.

- 5 Fare clic su **Cerca una stampante** e fare clic su **Avanti**.

Se si tratta di una stampante nuova, potrà esser richiesto di installare un driver della stampante. Se non è disponibile alcun driver di sistema, specificare il percorso per il driver disponibile.

- 6 Selezionare **Sì** per impostare la stampante come predefinita e quindi selezionare **Avanti**.

Se si desidera verificare l'installazione fare clic su **Sì** per stampare una pagina di prova.

- 7 Fare clic su **Fine**.

Quando la pagina di prova viene stampata correttamente, l'installazione è terminata.

Per Windows Vista, Windows Vista 64-bit Edition

- 1 Scegliere **Start**→ **Pannello di controllo**→ **Hardware e suoni**→ **Stampanti**.
- 2 Fare clic su **Aggiungi stampante** per lanciare l'installazione guidata **Aggiungi stampante**.
- 3 Selezionare **Aggiungi stampante di rete, wireless o Bluetooth**, e quindi su **Avanti**. Se la stampante è presente nell'elenco selezionarla e fare clic su **Avanti** oppure selezionare **La stampante desiderata non è nell'elenco** e digitarne il percorso nella casella di testo **Seleziona in base al nome una stampante condivisa** e fare clic su **Avanti**.

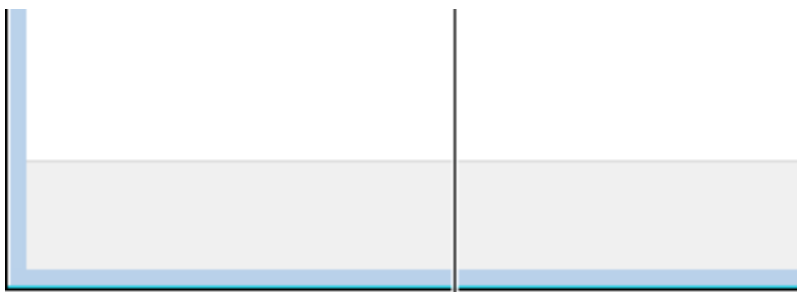

Ad esempio: \\<nome host server>\<nome stampante>

Il nome dell'host server è il nome con cui il computer server è identificato sulla rete. Il nome della stampante condivisa corrisponde al nome assegnato durante l'installazione del server.

- 4 Se si tratta di una stampante nuova, potrà esser richiesto di installare un driver della stampante. Se non è disponibile alcun driver di sistema, specificare il percorso per il driver disponibile.

- 5 Selezionare **Sì** per impostare la stampante come predefinita e quindi selezionare **Avanti**.
- 6 Se si desidera verificare l'installazione fare clic su **Stampa pagina di prova**.
- 7 Fare clic su **Fine**.

Quando la pagina di prova viene stampata correttamente, l'installazione è terminata.

Per Windows Server 2008 o Windows Server 2008 64-bit Edition

- 1 Scegliere **Start**→ **Pannello di controllo**→ **Stampanti**.
- 2 Fare clic su **Aggiungi stampante** per lanciare l'installazione guidata **Aggiungi stampante**.
- 3 Selezionare **Aggiungi stampante di rete, wireless o Bluetooth**, e quindi su **Avanti**. Se la stampante è presente nell'elenco selezionarla e fare clic su **Avanti** oppure selezionare **La stampante desiderata non è nell'elenco** e digitare il percorso nella casella di testo **Seleziona in base al nome una stampante condivisa** e fare clic su **Avanti**.

Ad esempio: \\<nome host server>\<nome stampante condivisa>

Il nome dell'host server è il nome con cui il computer server è identificato sulla rete. Il nome della stampante condivisa corrisponde al nome assegnato durante l'installazione del server.

- 4 Se si tratta di una stampante nuova, potrà esser richiesto di installare un driver della stampante. Se non è disponibile alcun driver di sistema, specificare il percorso per il driver disponibile.
- 5 Selezionare **Sì** per impostare la stampante come predefinita e quindi selezionare **Avanti**.
- 6 Se si desidera verificare l'installazione fare clic su **Stampa pagina di prova**.
- 7 Fare clic su **Fine**.

Quando la pagina di prova viene stampata correttamente, l'installazione è terminata.

Per Windows 7, Windows 7 64-bit Edition, Windows Server 2008 R2

- 1 Fare clic su **Start**→ **Dispositivi e stampanti**.

- 2** Fare clic su **Aggiungi stampante** per lanciare l'installazione guidata **Aggiungi stampante**.
- 3** Selezionare **Aggiungi stampante di rete, wireless o Bluetooth**. Se la stampante è inclusa nell'elenco, selezionarla e fare clic su **Avanti**, altrimenti selezionare **La stampante desiderata non è nell'elenco**. Fare clic su **Seleziona in base al nome una stampante condivisa** e digitare il percorso della stampante nella casella di testo. Fare clic su **Avanti**.

Ad esempio: \\<nome host server>\<nome stampante condivisa>

Il nome dell'host server è il nome con cui il computer del server è identificato sulla rete. Il nome della stampante condivisa corrisponde al nome assegnato durante l'installazione del server.

- 4** Se si tratta di una stampante nuova, potrà esser richiesto di installare un driver della stampante. Se non è disponibile alcun driver di sistema, è necessario specificare il percorso per i driver disponibili.
- 5** Confermare il nome della stampante, quindi fare clic su **Avanti**.
- 6** Selezionare **Sì** per impostare la stampante come predefinita e quindi selezionare **Avanti**.
- 7** Se si desidera verificare l'installazione fare clic su **Stampa pagina di prova**.
- 8** Fare clic su **Fine**.

Quando la pagina di prova viene stampata correttamente, l'installazione è terminata.

Installazione dei driver della stampante su computer Macintosh

Installazione di driver e software

- 1 Eseguire il CD *Driver e programmi di utilità* sul computer Macintosh.
- 2 Fare doppio clic sull'icona **Dell 1350cnw Installer**, quindi selezionare **Continua**.
- 3 Fare clic su **Continua** sulla schermata di **Presentazione**.
- 4 Selezionare una lingua per il contratto di licenza del software.
- 5 Dopo avere letto il contratto di licenza del software, fare clic su **Continua**.
- 6 Se si accettano i termini del contratto di licenza del software, selezionare **Accetto** continuare l'installazione.
- 7 Confermare la posizione dell'installazione, quindi fare clic su **Continua**.
- 8 Selezionare **Installa** per eseguire l'installazione standard.
Se si sceglie un'installazione personalizzata, fare clic su **Personalizzata**, selezionare gli elementi che si desidera installare e poi fare clic su **Installa**.
 - Driver della stampante
 - Widget Monitor Stato
- 9 Digitare il nome e la password dell'amministratore e selezionare **OK**.
- 10 Fare clic su **Installa** per proseguire l'installazione.
- 11 Fare clic su **Chiudi** per completare l'installazione.

Aggiunta di una stampante su Mac OS X 10.5 o successivo

Quando si usa una connessione USB

- 1 Accendere la stampante.
- 2 Collegare il cavo USB alla stampante e al computer Macintosh.
- 3 Aprire **Preferenze di Sistema** e selezionare **Stampa e Fax**.

- 4 Selezionare il segno più (+) e quindi **Default**.
- 5 Selezionare la stampante connessa via USB nell'elenco **Nome stampante**.
- 6 I valori per **Nome** e **Stampa con** vengono inseriti automaticamente.
- 7 Selezionare **Aggiungi**.

Quando si usa Bonjour

- 1 Accendere la stampante.
- 2 Accertarsi che il computer Macintosh e la stampante siano connessi.
Se si utilizza una connessione con cavi, collegare il cavo LAN tra la stampante e la rete.

Se si utilizza una connessione wireless, accertarsi che la connessione wireless sia configurata correttamente sul computer Macintosh e la stampante.
- 3 Aprire **Preferenze di Sistema** e selezionare **Stampa e Fax**.
- 4 Selezionare il segno più (+) e quindi **Default**.
- 5 Selezionare la stampante connessa via Bonjour nell'elenco **Nome stampante**.
- 6 I valori per **Nome** e **Stampa con** vengono inseriti automaticamente.
- 7 Selezionare **Aggiungi**.

Quando si usa Stampa IP

- 1 Accendere la stampante.
- 2 Accertarsi che il computer Macintosh e la stampante siano connessi.
Se si utilizza una connessione con cavi, collegare il cavo LAN tra la stampante e la rete.

Se si utilizza una connessione wireless, accertarsi che la connessione wireless sia configurata correttamente sul computer Macintosh e la stampante.
- 3 Aprire **Preferenze di Sistema** e selezionare **Stampa e Fax**.
- 4 Selezionare il segno più (+) e quindi **IP**.
- 5 Selezionare **Line Printer Daemon - LPD** per **Protocollo**.

- 6 Digitare l'indirizzo IP per la stampante nell'area **Indirizzo**.
- 7 Selezionare il modello della stampante per **Stampa con**.
 **NOTA:** Quando si configura la stampa con la stampa IP, il nome della coda sarà visualizzato vuoto. Non è necessario specificarlo.
- 8 Selezionare **Aggiungi**.

Aggiunta di una stampante a Mac OS X 10.4.11

Quando si usa una connessione USB

- 1 Accendere la stampante.
- 2 Collegare il cavo USB alla stampante e al computer Macintosh.
- 3 Avvia **Utilità di configurazione della stampante**.
 **NOTA:** **Utilità di configurazione della stampante** si trova nella cartella **Utilità** in **Applicazioni**.
- 4 Selezionare **Aggiungi**.
- 5 Selezionare **Browser di default** nella finestra di dialogo **Browser stampante**.
- 6 Selezionare la stampante connessa via USB nell'elenco **Stampante**.
- 7 I valori per **Nome** e **Stampa con** vengono inseriti automaticamente.
- 8 Selezionare **Aggiungi**.

Quando si usa Bonjour

- 1 Accendere la stampante.
- 2 Accertarsi che il computer Macintosh e la stampante siano connessi.
Se si utilizza una connessione con cavi, collegare il cavo LAN tra la stampante e la rete.

Se si utilizza una connessione wireless, accertarsi che la connessione wireless sia configurata correttamente sul computer Macintosh e la stampante.
- 3 Avviare la **Utilità di configurazione della stampante**.
 **NOTA:** **Utilità di configurazione della stampante** si trova nella cartella **Utilità** in **Applicazioni**.
- 4 Selezionare **Aggiungi**.

- 5 Selezionare **Browser di default** nella finestra di dialogo **Browser stampante**.
- 6 Selezionare la stampante connessa via Bonjour nell'elenco **Nome stampante**.
- 7 I valori per **Nome** e **Stampa con** vengono inseriti automaticamente.
- 8 Selezionare **Aggiungi**.

Quando si usa Stampa IP

- 1 Accendere la stampante.
- 2 Accertarsi che il computer Macintosh e la stampante siano connessi.
Se si utilizza una connessione con cavi, collegare il cavo LAN tra la stampante e la rete.

Se si utilizza una connessione wireless, accertarsi che la connessione wireless sia configurata correttamente sul computer Macintosh e la stampante.

- 3 Avvia **Utilità di configurazione della stampante**.



NOTA: Utilità di configurazione della stampante si trova nella cartella **Utilità in Applicazioni**.

- 4 Selezionare **Aggiungi**.
- 5 Selezionare **Stampa IP** nella finestra di dialogo **Browser stampante**.
- 6 Selezionare **Line Printer Daemon - LPD per Protocollo**.
- 7 Digitare l'indirizzo IP per la stampante nell'area **Indirizzo**.
- 8 Selezionare il **modello della stampante per Stampa con**.



NOTA: Quando si configura la stampa con la stampa IP, il nome della coda sarà visualizzato vuoto. Non è necessario specificarlo.

- 9 Selezionare **Aggiungi**.

Aggiunta di una stampante a Mac OS X 10.3.9

Quando si usa una connessione USB

- 1 Accendere la stampante.
- 2 Collegare il cavo USB alla stampante e al computer Macintosh.
- 3 Avvia **Utilità di configurazione della stampante**.

 **NOTA: Utilità di configurazione della stampante** si trova nella cartella **Utilità in Applicazioni**.

- 4 Selezionare **Aggiungi**.
- 5 Selezionare **USB** nel menu.
- 6 Il **Modello stampante** viene automaticamente selezionato.
- 7 Selezionare **Aggiungi**.

Quando si usa Rendezvous (Bonjour)

- 1 Accendere la stampante.
- 2 Accertarsi che il computer Macintosh e la stampante siano connessi.
Se si utilizza una connessione con cavi, collegare il cavo LAN tra la stampante e la rete.

Se si utilizza una connessione wireless, accertarsi che la connessione wireless sia configurata correttamente sul computer Macintosh e la stampante.

- 3 Avvia **Utilità di configurazione della stampante**.

 **NOTA: Utilità di configurazione della stampante** si trova nella cartella **Utilità in Applicazioni**.

- 4 Selezionare **Aggiungi** nella finestra di dialogo **Elenco stampanti**.
- 5 Selezionare **Rendezvous** nel menu.
- 6 Selezionare **Dell** in **Modello stampante**, quindi selezionare il modello della stampante.
- 7 Selezionare **Aggiungi**.

Quando si usa Stampa IP

- 1 Accendere la stampante.
- 2 Accertarsi che il computer Macintosh e la stampante siano connessi.
Se si utilizza una connessione con cavi, collegare il cavo LAN tra la stampante e la rete.

Se si utilizza una connessione wireless, accertarsi che la connessione wireless sia configurata correttamente sul computer Macintosh e la stampante.

3 Avvia **Utilità di configurazione della stampante**.



NOTA: Utilità di configurazione della stampante si trova nella cartella **Utilità in Applicazioni**.

4 Selezionare **Aggiungi** nella finestra di dialogo **Elenco stampanti**.

5 Selezionare **Stampa IP** nel menu.

6 Selezionare **LPD/LPR** per **Tipo di Stampante**.

7 Digitare l'indirizzo IP per la stampante nell'area **Indirizzo**.

8 Selezionare **Dell** in **Modello stampante**, quindi selezionare il modello della stampante.



NOTA: Quando si configura la stampa con la stampa IP, il nome della coda sarà visualizzato vuoto. Non è necessario specificarlo.

9 Selezionare **Aggiungi**.

Come usare la stampante

Dell Printer Configuration Web Tool

Panoramica



NOTA: Questo strumento web è disponibile esclusivamente quando la stampante è connessa a una rete.

Tra le altre funzionalità di **Dell™ Printer Configuration Web Tool** vi è **Impostazione Segnalazione E-Mail**, una funzione che invia all'utente o all'operatore responsabile un messaggio di posta elettronica quando è richiesto un intervento di assistenza o eventuali forniture.

La funzione **Informazioni su Stampante** di **Dell Printer Configuration Web Tool** semplifica la compilazione dei rapporti d'inventario della stampante inserendo il numero dell'etichetta del prodotto di tutte le stampanti disponibili nella propria area. È sufficiente immettere l'indirizzo IP di ciascuna stampante sulla rete per visualizzare il numero dell'etichetta del prodotto.

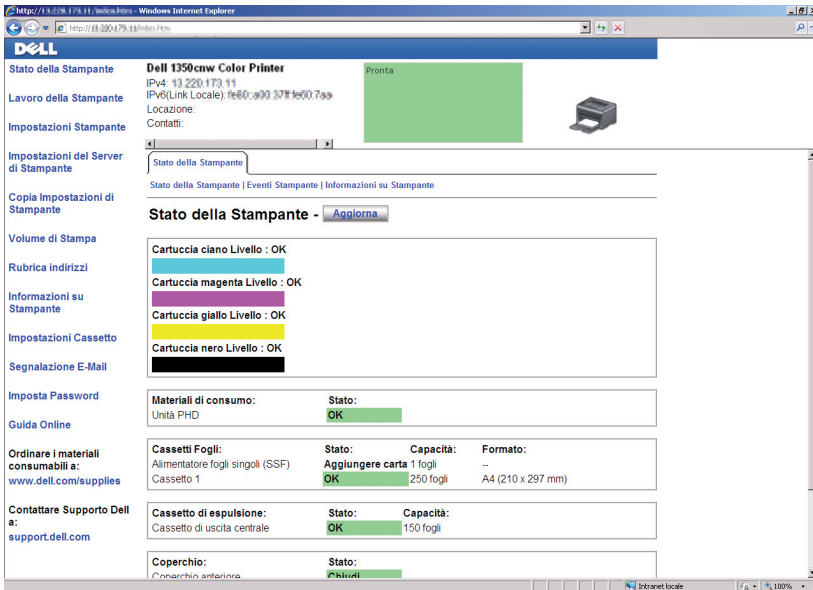



La funzione dello **Dell Printer Configuration Web Tool** consente anche di modificare le impostazioni della stampante e di registrare le modalità di stampa più utilizzate. Un amministratore di rete può copiare le impostazioni della stampante su una o su tutte le stampanti di rete direttamente dal proprio browser.

Per eseguire **Dell Printer Configuration Web Tool**, digitare l'indirizzo IP della propria stampante nel browser.

Se non si conosce l'indirizzo IP della stampante, stampare la pagina delle impostazioni della stampante o visualizzare la pagina delle **impostazioni TCP/IP**, in cui è contenuto l'indirizzo IP della stampante.

Pannello operatore

- 1 Premere il pulsante  (Menu).
- 2 Accertarsi che venga visualizzata la voce Rapporto/elenco e poi premere il pulsante .
- 3 Accertarsi che venga visualizzata la voce Impostazioni stampante e poi premere il pulsante .

Viene stampata la pagina Impostazioni stampante.

- 4 Verificare l'indirizzo IP riportato accanto alla voce **Indirizzo IP** sotto la sezione **Rete** nella pagina Impostazioni stampante.

Se l'indirizzo IP è 0 . 0 . 0 . 0, attendere alcuni minuti per la risoluzione automatica dell'indirizzo IP, quindi stampare nuovamente la pagina impostazioni stampante.

Se l'indirizzo IP non viene risolto automaticamente vedere "Assegnazione di un indirizzo IP (per la modalità IPv4)" a pagina 39.

Il programma Strumenti

 **NOTA:** Quando la stampante è collegata alla porta USB non è possibile visualizzare **Impostazioni TCP/IP**.

 **NOTA:**

- 1 Fare clic su **Start** → **Tutti i programmi** → **Stampanti Dell** → **Dell 1350cnw Color Printer** → **Strumenti**.

 **NOTA:** Se sul computer sono installati diversi driver stampante, viene visualizzata la finestra **Selezione stampante**. In tal caso, fare clic sul nome della stampante Dell 1350cnw Color Printer elencato in **Nome stampante** e poi fare clic su **OK**.

Viene aperto il programma **Strumenti**.

- 2 Fare clic sulla scheda **Rapporto Impostazioni Stampante**.
- 3 Selezionare **Impostazioni TCP/IP** dall'elenco a sinistra della pagina.

Viene visualizzata la pagina **Impostazioni TCP/IP**.

Se l'indirizzo IP visualizzato è 0 . 0 . 0 . 0 (il valore predefinito di fabbrica) oppure 169 . 254 . xx . xx, non è stato assegnato un indirizzo IP. Per assegnarne un indirizzo IP alla stampante, vedere "Assegnazione di un indirizzo IP (per la modalità IPv4)" a pagina 39.

Utilizzo di Dell Printer Configuration Web Tool

Utilizzare **Dell Printer Configuration Web Tool** per:

Stato della Stampante

Utilizzare il menu **Stato della Stampante** per ottenere un feedback sullo stato della stampante. Quando la cartuccia del toner sta per terminare, selezionare il collegamento per la fornitura dei ricambi sulla schermata principale per ordinare una cartuccia aggiuntiva del toner.

Lavoro della Stampante

Utilizzare il menu **Lavoro della Stampante** che contiene informazioni sulla pagina **Lista Lavoro** e sulla pagina **Lavori Completati**.

Queste pagine mostrano i dettagli di stato riguardanti ciascun protocollo o lavoro.

Impostazioni Stampante

Utilizzare il menu **Impostazioni Stampante** per modificare le impostazioni della stampante e visualizzare in modalità remota il pannello operatore.

Impostazioni del Server di Stampante

Usare il menu **Impostazioni del Server di Stampante** per modificare il tipo di interfaccia stampante e le condizioni necessarie per la comunicazione.

Copia Impostazioni di Stampante

Utilizzare **Copia Impostazioni di Stampante** per copiare impostazioni da una stampante a un'altra della rete immettendo i relativi indirizzi IP.



NOTA: Per utilizzare questa caratteristica accedere come amministratore.

Volume di Stampa

Usare l'opzione **Volume di stampa** per verificare il numero di pagine stampate per ciascuna dimensione dei fogli.

Informazioni su Stampante

Utilizzare il menu **Informazioni sulla Stampante** per visualizzare le informazioni relative alla stampante.

Segnalazione E-Mail

Utilizzare il menu **Segnalazione E-Mail** per ricevere un'e-mail quando la stampante ha bisogno di ricambi o interventi. Per ricevere l'avviso, immettere il proprio nome o quello dell'operatore responsabile nella casella di riepilogo della posta elettronica.

Imposta Password

Utilizzare il menu **Imposta Password** per bloccare **Dell Printer Configuration Web Tool** con una password in modo che gli altri utenti non possano modificare inavvertitamente le impostazioni selezionate.



NOTA: Per utilizzare questa caratteristica accedere come amministratore.

Guida Online

Fare clic su **Guida Online** per visitare il sito web dell'assistenza tecnica Dell.

Ordinare i materiali di consumo a:

www.dell.com/supplies

Contattare Supporto Dell a:

support.dell.com

Impostazione di Dell Printer Configuration Web Tool

Assicurarsi di aver attivato JavaScript sul browser prima di utilizzare **Dell Printer Configuration Web Tool**.

È consigliabile configurare le impostazioni di ambiente del browser prima di utilizzare **Dell Printer Configuration Web Tool**.



NOTA: Le pagine di **Dell Printer Configuration Web Tool** possono risultare illeggibili se vi sono differenze di linguaggio rispetto al browser.

Configurazione dal browser

È consigliabile configurare le impostazioni di ambiente del browser e del pannello operatore prima di utilizzare **Dell Printer Configuration Web Tool**.

Per Internet Explorer® 6.0, Internet Explorer 7.0 e Internet Explorer 8.0

Impostazione della lingua di visualizzazione

- 1 Selezionare **Opzioni Internet** dal menu **Strumenti** nella barra dei menu.
- 2 Selezionare **Lingue** nella scheda **Generale**.
- 3 Specificare la lingua di visualizzazione in ordine di preferenza nell'elenco **Lingua**.

Ad esempio:

- Italiano (Italia) [it-IT]
- Spagnolo (tradizionale) [es-ES tradnl]
- Tedesco (Germania) [de-DE]
- Francese (Francia) [fr-FR]
- Inglese (Stati Uniti d'America) [en-us]
- Danese [da-DK]
- Olandese (Paesi Bassi) [nl-NL]
- Norvegese (Bokmal) [no]
- Svedese [sv-SE]

Impostazione dell'indirizzo IP della stampante a Senza proxy

- 1 Selezionare **Opzioni Internet** dal menu **Strumenti**.
- 2 Scegliere **Impostazioni LAN** in **Impostazioni rete locale (LAN)** nella scheda **Connessioni**.
- 3 le impostazioni LAN si possono configurare nei modi seguenti.
 - Deselezionare la casella di controllo **Utilizza un server proxy server per le connessioni LAN** in **Server proxy**.
 - Fare clic su **Avanzate**, quindi specificare l'indirizzo IP della stampante nel campo **Non utilizzare server proxy per gli indirizzi che iniziano per** in **Eccezioni**.

Dopo aver impostato lingua e proxy, immettere `<http://nnn.nnn.nnn.nnn/>` (l'indirizzo IP della stampante) nella barra degli indirizzi del browser per attivare **Dell Printer Configuration Web Tool**.

Per Firefox 2.0 o versione successiva

Impostazione della lingua di visualizzazione

- 1** Selezionare **Opzioni** dal menu **Strumenti**.
- 2** Fare clic su **Avanzato**.
- 3** Quando si usa Firefox 2.0, fare clic su **Scegli** nella scheda **Generale**.
Quando si usa Firefox 3.0, fare clic su **Scegli** nella scheda **Contenuto**.
- 4** Specificare la lingua del display in ordine di preferenza nell'elenco **Lingue in ordine di preferenza**.

Ad esempio:

- Inglese [en] o Inglese/Stati Uniti [en-us]
- Italiano [it]
- Spagnolo [es]
- Tedesco [de]
- Francese [fr]
- Olandese [nl]
- Norvegese [no]
- Svedese [sv]
- Danese [da]

Impostazione dell'indirizzo IP della stampante a Senza proxy

- 1** Selezionare **Opzioni** dal menu **Strumenti**.
- 2** Fare clic sulla scheda **Avanzate**.
- 3** Scegliere **Rete** nella finestra **Opzioni**.
- 4** Scegliere **Connessione**→ **Impostazioni**.
- 5** Quando si usa Firefox 2.0, eseguire una delle operazioni seguenti:
 - Selezionare la casella di controllo **Connessione diretta a Internet**.
 - Selezionare la casella di controllo **Individua automaticamente le impostazioni proxy per questa rete**.

- Selezionare la casella di controllo **Configurazione manuale dei proxy**, quindi inserire l'indirizzo IP della stampante nella casella di testo **Nessun proxy**.
- Selezionare la casella di controllo **Configurazione automatica dei proxy (URL)**.

Quando si usa Firefox 3,0, eseguire una delle operazioni seguenti:

- Selezionare la casella di controllo **Nessun proxy** se non si desidera usare un proxy.
- Selezionare la casella di controllo **Individualia automaticamente le impostazioni proxy per questa rete**.
- Selezionare la casella di controllo **Configurazione manuale dei proxy**, quindi inserire un nome host e un numero di porta se si possiede un elenco di uno più server proxy. Se si possiede un indirizzo IP che non utilizza un proxy, inserirlo nella casella di testo **Nessun proxy per**.
- Selezionare la casella di controllo **Configurazione automatica dei proxy (URL)**.

Dopo aver impostato lingua e proxy, immettere

`<http://nnn.nnn.nnn.nnn/>` (l'indirizzo IP della stampante) nella barra degli indirizzi del browser per attivare **Dell Printer Configuration Web Tool**.

Configurazione dal pannello operatore

È possibile avviare il **Dell Printer Configuration Web Tool** solo quando **EWS** è impostato su **Abilita** (il valore predefinito di fabbrica) sul pannello operatore. Verificare l'impostazione del pannello operatore se non è possibile avviare **Dell Printer Configuration Web Tool**. Per ulteriori informazioni, si veda "Informazioni sui menu della stampante" a pagina 229.

Formato di visualizzazione della pagina

La struttura della pagina è divisa in tre sezioni.

Frame superiore

Nella parte superiore di tutte le pagine si trova il frame superiore. Quando viene attivato **Dell Printer Configuration Web Tool**, lo stato e le specifiche attualmente in essere nella stampante vengono visualizzate nel frame superiore di ogni pagina.

Le seguenti voci vengono visualizzate nel frame superiore.

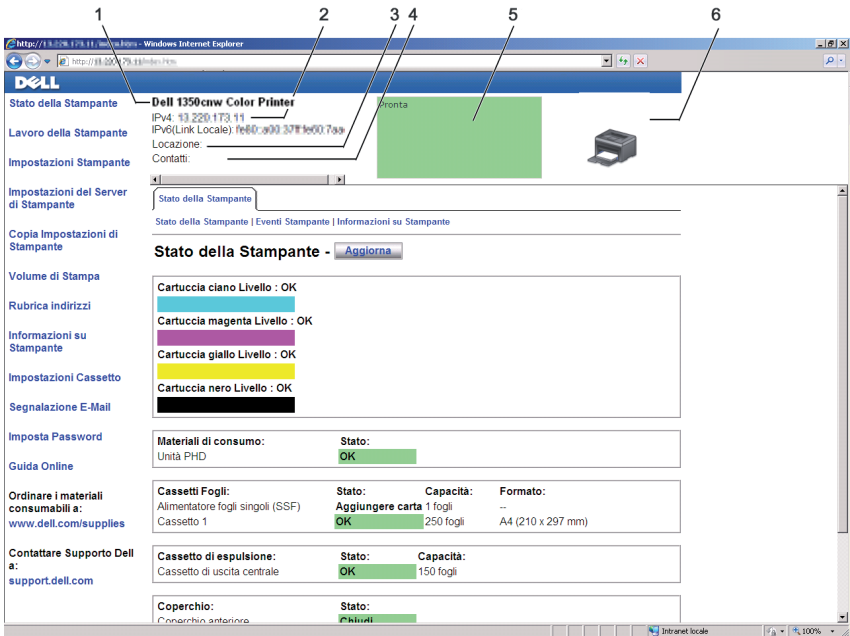

1 **Dell 1350cnw Color Printer** Mostra il nome della stampante.

2 **Indirizzo IP** Mostra l'indirizzo IP della stampante.

3 **Localione** Mostra la posizione della stampante. La posizione può essere cambiata nella sezione **Informazioni di base** della pagina **Impostazioni del Server di Stampante**.

4	Contatti	Mostra il nome amministratore della stampante. Il nome può essere cambiato in Informazioni di base sulla pagina Impostazioni del Server di Stampante .
5	Pannello eventi	Mostra la condizione della stampante. Se si verifica un errore, viene visualizzato il codice dell'errore e il relativo messaggio. Ad esempio, 077-090:Carta inceppata. Apri...
6	Bitmap della stampante	Mostra l'immagine della stampante. Il menu Stato della Stampante viene visualizzato nel frame di destra facendo clic sull'immagine.

Frame di sinistra

Sul lato sinistro di tutte le pagine si trova il frame di sinistra. I titoli dei menu visualizzati nel frame di sinistra rimandano alle pagine e ai menu corrispondenti. È possibile raggiungere le pagine interessate facendo clic sulla voce corrispondente.

Nel frame di sinistra vengono visualizzati i menu seguenti.

The screenshot shows the Dell Printer Configuration Web Tool interface. On the left, a sidebar contains 14 numbered menu items: 1. Stato della Stampante, 2. Lavoro della Stampante, 3. Impostazioni Stampante, 4. Impostazioni del Server di Stampante, 5. Copia Impostazioni di Stampante, 6. Volume di Stampa, 7. Rubrica indirizzi, 8. Informazioni su Stampante, 9. Impostazioni Cassetto, 10. Segnalazione E-Mail, 11. Imposta Password, 12. Guida Online, 13. Ordinare i materiali consumabili a: www.dell.com/supplies, 14. Contattare Supporto Dell a: support.dell.com. The main content area displays the printer status for a Dell 1350cnw Color Printer. It shows the printer is 'Pronta' (Ready) and provides details such as IPV4: 13.220.173.11, IPv6(Link Locale): fe80::a00:37f:fe00:7a9, Location, and Contacts. Below this, there is a section for 'Stato della Stampante' with an 'Aggiorna' button. This section includes ink levels for Cyan, Magenta, Yellow, and Black, all showing 'OK'. It also lists consumable materials: Unità PHD (OK), Cassetto 1 (OK), and Cassetto di espulsione (OK). The status of the copier is also shown as 'OK'.

1	Stato della Stampante	Rimanda al menu Stato della Stampante .
2	Lavoro della Stampante	Rimanda al menu Lavoro della Stampante .
3	Impostazioni Stampante	Rimanda al menu Rapporto Impostazioni Stampante .
4	Impostazioni del Server di Stampante	Rimanda al menu Rapporti del Server di Stampante .
5	Copia Impostazioni di Stampante	Rimanda al menu Copia Impostazioni di Stampante .
6	Volume di Stampa	Rimanda al menu Volume di Stampa .
7	Informazioni su Stampante	Rimanda al menu Stato della Stampante .
8	Allarme E-Mail	Rimanda al menu Impostazioni del Server di Stampante .
9	Imposta Password	Rimanda al menu Protezione .
10	Guida Online	Rimanda alla pagina dell'assistenza Dell.
11	Ordinare i materiali di consumo a:	Rimanda alla pagina Web di Dell.
12	Contattare Supporto Dell a:	Rimanda all'indirizzo web della pagina di assistenza Dell: support.dell.com

Frame di destra

Sul lato destro di tutte le pagine si trova il frame di destra. I contenuti del frame di destra corrispondono al menu che è stato selezionato nel frame di sinistra. Per i dettagli sulle voci visualizzate nel frame di destra, vedere "Dettagli delle voci di menu" a pagina 125.

Pulsanti nel frame di destra

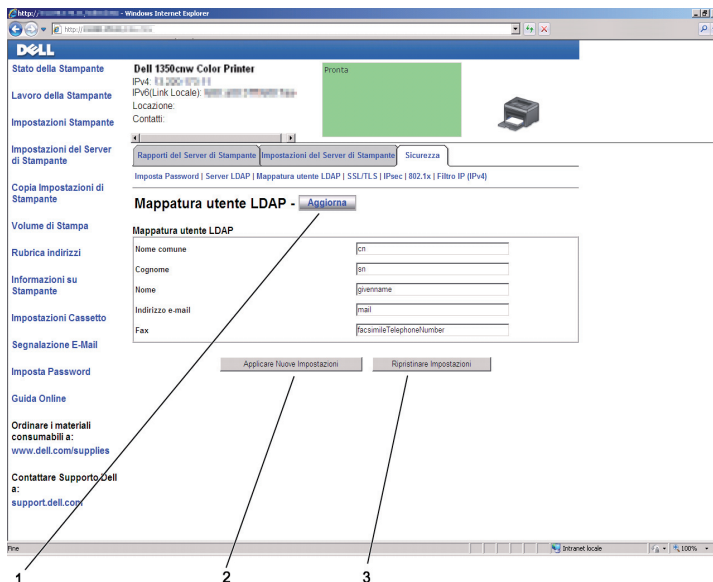

- | | | |
|---|--|--|
| 1 | Pulsante "Aggiorna" | Consente di aggiornare il frame di destra con le informazioni più recenti lette dalla configurazione della stampante. |
| 2 | Pulsante Applica Nuove Impostazioni | Invia alla stampante le nuove impostazioni configurate con Dell Printer Configuration Web Tool. Le nuove impostazioni sostituiscono le vecchie impostazioni della stampante. |
| 3 | Pulsante Ripristina Impostazioni | Ripristina le vecchie impostazioni. Le nuove impostazioni non verranno inviate alla stampante. |

Modifica delle impostazioni delle voci di menu

Alcuni menu permettono di modificare le impostazioni della stampante tramite Dell Printer Configuration Web Tool. Quando si accede a questi menu viene visualizzata la finestra di autenticazione. Immettere il nome utente e la password dell'amministratore seguendo le istruzioni della finestra di dialogo.

Il nome utente predefinito è **admin** e il campo per la password predefinita è lasciato vuoto (NULL). È possibile modificare la password soltanto nella pagina **Imposta Password** del menu **Protezione**. Per ulteriori informazioni, si veda "Imposta Password" a pagina 160.

Dettagli delle voci di menu

"Stato della Stampante"		"Stato della Stampante"	
		"Eventi Stampante"	
		"Informazioni su Stampante"	
"Lavoro della Stampante"		"Lista Lavoro"	
		"Lavori Completati"	
"Impostazioni Stampante"	"Rapporto Impostazioni Stampante"	"Impostazioni Menu"	
		"Rapporti"	
	"Impostazioni Stampante"	"Impostazioni Stampante"	"Imp. sistema"
			"Impostazioni USB"
			"Imp. Protezione"
	"Manutenzione stampante"		"Densità carta"
			"Regola BTR"
			"Regola fuser"
			"Regolazione Registrazione Automatica"
			"Regolazioni Registrazione Colore"
			"Pulire svilup."
			"Rpristino BTR"
			"Diagramma della manutenzione"
"Ripr. Predef."			
"Toner non-Dell"			
"Regola altezza"			
	"Customizzazione link web"		

"Impostazioni del Server di Stampante"	"Rapporti del Server di Stampante"	"Pagina di Configurazione del Server di Stampante"
		"Pagina di Configurazione Segnalazione E-Mail"
	"Impostazioni del Server di Stampante"	"Informazioni di base"
		"Impostazioni Porta"
		"TCP/IP"
		"Allarme E-Mail"
		"Bonjour(mDNS)"
		"SNMP"
		"LLTD"
		"LAN senza fili"*1
		"Resetta il Server di Stampante"
	"Protezione"	"Imposta Password"
		"Filtro IP (IPv4)"
"Copia Impostazioni di Stampante"		"Copia Impostazioni di Stampante"
		"Copia Rapporto Impostazioni Stampante"
"Volume di Stampa"		"Volume di Stampa"
**1 Questa voce è disponibile esclusivamente quando si connette la stampante con una rete senza fili.		

Stato della Stampante

Il menu **Stato della Stampante** consente di verificare lo stato dei materiali di consumo, dell'hardware e delle specifiche della stampante.

Le pagine che seguono sono visualizzate nel menu **Stato della Stampante**.

Stato della Stampante

Funzione:

Permette di verificare lo stato dei materiali di consumo rimasti e dei vassoi.

Valori:

Cartuccia ciano Livello			Visualizza la percentuale di toner rimanente in ciascuna cartuccia del toner. Quando una cartuccia è vuota viene visualizzato un messaggio. Il testo <i>Chiama o ordina</i> rimanda al sito Web Dell Printer Supplies.
Cartuccia magenta Livello			
Cartuccia giallo Livello			
Cartuccia nero Livello			
Cassetti Fogli	Stato	OK	Indica che c'è carta nel vassoio, in quantità non specificata.
		Aggiunger e carta	Indica che non c'è carta nel vassoio.
	Capacità		Mostra la capacità massima del vassoio della carta.
	Dimensioni		Mostra le dimensioni della carta nel vassoio.
Cassetto di espulsione	Stato	OK	Indica che il vassoio è disponibile.
	Capacità		Mostra la capacità massima del vassoio della carta.
Coperchio	Stato	Chiudi	Indica che il coperchio è chiuso.
		Apri	Indica che il coperchio è aperto.
Tipo di Stampante			Mostra il tipo di stampante. Normalmente viene visualizzato Colore Laser .
Velocità di Stampa			Mostra la velocità di stampa.

Eventi Stampante

Funzione:

Quando si verificano errori della stampante come *Carta esaurita* o *Il Coperchio anteriore è aperto*, i dettagli di tutti gli allarmi o indicatori d'errore vengono visualizzati nella pagina **Eventi Stampante**.

Valori:

Locazione	Mostra la posizione in cui si è verificato il problema.
Dettagli	Mostra i dettagli dell'errore.

Informazioni su Stampante

Funzione:

Visualizzare le informazioni di sistema della stampante. Questa pagina può essere visualizzata anche facendo clic su **Informazioni su Stampante** nel frame di sinistra.

Valori:

Numero di Codice Servizio Dell	Visualizza il numero di targhetta dell'Assistenza Dell.	
Codice Servizio Express	Mostra il numero di codice express della stampante.	
Numero di Codice Attività	Mostra il numero di codice impresso sull'etichetta della stampante ai fini di inventario.	
Numero di Serie Stampante	Mostra il numero di serie della stampante.	
Capacità Memoria	Mostra la capacità di memoria.	
Velocità Processore	Mostra la velocità di elaborazione.	
Livelli di Revisione Stampante	Versione Firmware	Mostra la versione del controller.
	Versione Firmware di rete	Mostra la versione della scheda di rete.

Lavoro della Stampante

Il menu **Lavoro della Stampante** contiene informazioni sulle pagine **Lista Lavoro** e **Lavori Completati**. Queste pagine mostrano i dettagli di stato riguardanti ciascun protocollo o processo di stampa.

Lista Lavoro

Funzione:

Consente di confermare che i processi sono in corso di elaborazione. Per aggiornare lo schermo, fare clic sul pulsante **Aggiorna**.

Valori:

ID	Mostra l'identificativo del lavoro.
Nome Lavoro	Mostra il nome del file del processo in stampa.
Proprietario	Mostra il nome del proprietario del lavoro di stampa.
Nome Host	Mostra il nome del computer host.
Stato di Lavoro	Mostra lo stato del processo in stampa.
Host I/F	Mostra lo stato dell'interfaccia host.
Orario Invio Lavoro	Mostra la data in cui il processo di stampa è stato inviato.

Lavori Completati

Funzione:

Permette di controllare i lavori terminati. Vengono visualizzati gli ultimi 10 lavori. Per aggiornare lo schermo, fare clic sul pulsante **Aggiorna**.

Valori:

ID	Mostra l'identificativo del lavoro.
Nome Lavoro	Mostra il nome del file del lavoro.
Proprietario	Mostra il nome del proprietario del lavoro di stampa.
Nome Host	Mostra il nome del computer host.
Uscita Risultato	Mostra lo stato del lavoro di stampa.
Impressione Numero	Mostra il numero totale delle pagine del lavoro di stampa.
N. No. di Fogli	Mostra il numero totale delle pagine del lavoro di stampa.
Host I/F	Mostra lo stato dell'interfaccia host.
Orario Invio Lavoro	Mostra la data in cui il lavoro di stampa è stato inviato.

Impostazioni Stampante

Il menu **Impostazioni Stampante** consente di visualizzare il **Rapporto impostazioni stampante** e di configurare le impostazioni della stampante.

Nella parte superiore del frame di destra sono presenti le schede seguenti.

Rapporto Impostazioni Stampante

La scheda **Rapporto Impostazioni Stampante** include le pagine **Impostazioni Menu e Rapporti**.

Impostazioni Menu

Funzione:

Visualizza le impostazioni attuali della stampante.

Valori:

Impostazioni di Sistema	Modalità di risparmio energetico – Stand-by	Visualizza il tempo impiegato dalla stampante prima di entrare in Modalità 1 al termine di un processo.
	Modalità di risparmio energetico – Stand-by avanzato	Visualizza il tempo impiegato dalla stampante per attivare la Modalità 2 una volta che è stata attivata la Modalità 1.
	Time-out guasto	Visualizza il tempo che la stampante aspetterà prima di annullare un lavoro di stampa interrotto in modo anomalo.
	Temporizzazioni e Lavoro	Visualizza il tempo che la stampante attenderà per la ricezione di dati dal computer.
	mm/pollici	Visualizza l'unità di misura predefinita visualizzata dopo il valore numerico sul pannello operatore.
	Formato carta predefinito	Visualizza il formato carta predefinito.
	Stampa Auto Log	Mostra se generare automaticamente un rapporto della cronologia dei lavori dopo 10 lavori.
	Messaggio di avvertimento toner insufficiente	Visualizza se mostrare il messaggio quando il toner è basso.
	Lingua Pannello	Visualizza la lingua utilizzata sul pannello operatore.

Impostazioni USB	Porta USB	Mostra lo stato di attivazione dell'interfaccia USB.
Imp. Protezione	Imp.Blocco Pannello	Mostra se è stata impostata una password per limitare l'accesso ai menu.
	Errore di login – Tentativi	Visualizza il limite massimo di errori di login concessi all'amministratore.
Densità carta	Liscio	Mostra la densità della carta per la carta comune.
	Etichetta	Mostra la densità della carta per le etichette.
Regola BTR	Liscio	Mostra l'impostazione di tensione del rullo di trasferimento per la carta comune.
	Liscio spesso	Mostra l'impostazione di tensione del rullo di trasferimento per la carta liscia spessa.
	Copertine	Mostra l'impostazione di tensione del rullo di trasferimento per le copertine.
	Etichetta	Mostra l'impostazione di tensione del rullo di trasferimento per le etichette.
	Rivestito	Mostra l'impostazione di tensione del rullo di trasferimento per la carta ricoperta.
	Busta	Mostra l'impostazione di tensione del rullo di trasferimento per le buste.
	Riciclata	Mostra l'impostazione di tensione del rullo di trasferimento per la carta riciclata.

Regola fuser	Liscio	Mostra l'impostazione di temperatura del fuser per la carta comune.
	Liscio spesso	Mostra l'impostazione di temperatura del fuser per la liscia spessa.
	Copertine	Mostra l'impostazione di temperatura del fuser per le copertine.
	Etichetta	Mostra l'impostazione di temperatura del fuser per le etichette.
	Rivestito	Mostra l'impostazione di temperatura del fuser per la carta rivestita.
	Busta	Mostra l'impostazione di temperatura del fuser per le buste.
	Riciclata	Mostra l'impostazione di temperatura del fuser per la carta riciclata.
Regolazione Automatica	Regolazione	Mostra se effettuare oppure no la regolazione automatica della registrazione del colore.
Regola altezza		Segnala l'altezza del luogo di installazione della stampante.
Rpristino BTR		Visualizza se sono in atto le contromisure contro l'arricciamento/separare l'espulsione della carta.
Toner non-Dell		Mostra se utilizzare una cartuccia toner di un altro produttore.
Customizzazione link web	Seleziona riordina URL	Mostra un link utilizzato per ordinare i materiali di consumo, cui si può accedere da Ordinare i materiali di consumo a: nel frame di sinistra.
	Regolare	Mostra l'URL normale (http://accessories.us.dell.com/sna) cui è possibile collegarsi per Ordinare i materiali di consumo a:
	Premier	Mostra l'URL privilegiata (http://accessories.us.dell.com/sna) cui è possibile collegarsi per Ordinare i materiali di consumo a:

Rapporti

Funzione:

Stampare le informazioni sulle impostazioni e sulla cronologia della stampante.

Valori:

Impostazioni Stampante	Fare clic sul pulsante Avvia per stampare la pagina delle impostazioni della stampante.
Impostazioni Dispositivo	Fare clic sul pulsante Avvia per stampare la pagina delle impostazioni del dispositivo.
Cronolog. lavoro	Fare clic sul pulsante Avvia per stampare la pagina di cronologia dei processi.
Cronol. errori	Fare clic sul pulsante Avvia per stampare la pagina di cronologia degli errori.
Pag. test col.	Fare clic sul pulsante Avvia per stampare la pagina di verifica colore.

Impostazioni Stampante

Nella scheda **Impostazioni Stampante** sono presenti le pagine **Impostazioni di sistema**, **Impostazioni USB** e **Impostazioni di sicurezza**.

Imp. sistema

Funzione:

Consente di configurare le impostazioni di base della stampante.

Valori:

Modalità di risparmio energetico – Stand-by*	Specifica il tempo impiegato dalla stampante prima di entrare in Modalità 1 al termine di un processo.
Modalità di risparmio energetico – Stand-by avanzato	Specifica il tempo impiegato dalla stampante per attivare la Modalità 2 una volta che è stata attivata la Modalità 1.
Time-out guasto	Imposta il tempo che la stampante aspetterà prima di annullare un lavoro di stampa interrotto in modo anomalo. Il lavoro viene cancellato se si supera detto tempo.

Temporizzazione e Lavoro	Consente di specificare il tempo che la stampante attenderà per la ricezione di dati dal computer. Il lavoro viene cancellato se si supera detto tempo.
mm/pollici^{*2}	Specifica l'unità di misura visualizzata dopo il valore numerico sul pannello operatore.
Formato carta predefinito	Definisce la dimensione carta predefinita.
Stampa Auto Log	Specifica se stampare la cronologia dei lavori dopo 10 lavori.
Messaggio di avvertimento toner insufficiente	Segnala se il toner è quasi esaurito.
Lingua Pannello	Imposta la lingua da utilizzare sullo schermo del pannello operatore.

^{*1} Inserire 5 in **Risparmio energia** per mandare la stampante in modalità risparmio energia cinque minuti dopo aver finito di stampare un processo. In questo modo si consuma meno corrente, ma serve più tempo di riscaldamento per la stampante. Inserire 5 se la stampante condivide lo stesso circuito elettrico dell'illuminazione della stanza e si nota un abbassamento dell'illuminazione. Scegliere un valore alto se la stampante viene utilizzata costantemente. Nella maggior parte dei casi, un valore elevato comporta un tempo minimo di riscaldamento della stampante. Per ottimizzare il rapporto tra risparmio di energia e tempi di riscaldamento brevi, impostare un valore compreso tra 5 e 30 minuti. La stampante torna automaticamente alla modalità standby dalla modalità risparmio energia quando riceve dati dal computer. È possibile rimettere la stampante in modalità standby anche premendo un qualsiasi pulsante sul pannello operatore.

^{*2} L'impostazione predefinita di **mm/pollici** e **Dimensione carta predefinita** varia a seconda delle impostazioni predefinite di fabbrica specifiche di ogni paese.

Impostazioni USB

Funzione:

Consente di modificare le impostazioni USB sulla stampante.

Valori:

Porta USB	Abilita l'interfaccia USB sulla stampante.
------------------	--

Imp. Protezione

Blocca Pannello

Funzione:

Consente di proteggere il Menu Ammin. e Report/elenco con una password e di impostare o modificare la password.

Valori:

Imp.Blocco Pannello	Restringe l'accesso al Menu amministratore e a Report/Elenco.
Nuova Password	Imposta una password per l'accesso al Menu amministratore e a Report/Elenco.
Conferma Password	Digitare la nuova password per confermarla.



NOTA: Questo menu imposta la password di blocco del pannello operatore. Quando si modifica la password di **Dell Printer Configuration Web Tool**, fare clic su **Imposta Password** nel frame di sinistra e immettere la password.

Errore di login

Funzione:

Consente di specificare il numero di tentativi errati di accesso consentiti prima che a un amministratore sia impedito l'accesso a Menu Ammin. e Report/elenco.



NOTA: Questa voce è disponibile solo quando **Blocca Pannello** è impostata su **Abilita**.

Manutenzione stampante

La scheda **Manutenzione stampante** include le pagine **Densità carta**, **Regola BTR**, **Regola fuser**, **Regolazione Registrazione Automatica**, **Regolazioni Registrazione Colore**, **Pulisci sviluppatore**, **Aggiorna BTR**, **Diagramma manutenzione**, **Ripristina predefiniti**, **Toner non Dell**, **Regola altezza**, e **Customizzazione link web**.

Densità carta

Funzione:

Specifica la densità della carta.

Valori:

Liscio	Imposta la densità della carta per la carta comune.
Etichetta	Imposta la densità della carta per le etichette.

Regola BTR

Funzione:

Consente di specificare le impostazioni della tensione ottimali di stampa per il rullo di trasferimento (BTR). Per ridurre la tensione, specificare valori negativi. Per aumentare, specificare valori positivi.

I valori predefiniti possono non garantire i risultati migliori in tutti i tipi di carta. Se sono presenti delle chiazze sulle stampe, provare ad aumentare la tensione. Se sono presenti delle macchie bianche sulle stampe, provare a ridurre la tensione.



NOTA: Dal momento che la qualità di stampa varia in funzione dei valori impostati per questa voce.

Valori:

Liscio	Regola le impostazioni della tensione di riferimento del rullo di trasferimento per la carta semplice nell'intervallo da -3 a 3.
Liscio spesso	Regola le impostazioni della tensione di riferimento del rullo di trasferimento per la carta semplice spessa nell'intervallo da -3 a 3.
Copertine	Regola le impostazioni della tensione di riferimento del rullo di trasferimento per le copertine nell'intervallo da -3 a 3.
Etichetta	Regola le impostazioni della tensione di riferimento del rullo di trasferimento per le etichette nell'intervallo da -3 a 3.
Rivestito	Regola le impostazioni della tensione di riferimento del rullo di trasferimento per la carta patinata nell'intervallo da -3 a 3.
Busta	Regola le impostazioni della tensione di riferimento del rullo di trasferimento per le buste nell'intervallo da -3 a 3.
Riciclata	Regola le impostazioni della tensione di riferimento del rullo di trasferimento per la carta riciclata nell'intervallo da -3 a 3.

Regola fuser

Funzione:

Consente di specificare le impostazioni di temperatura ottimali di stampa per l'unità di fusione (fuser). Per ridurre la temperatura, specificare valori negativi. Per aumentare, specificare valori positivi.

I valori predefiniti possono non garantire i risultati migliori in tutti i tipi di carta. Se le stampe risultano arricciate, provare a ridurre la temperatura.

Quando il toner non si fissa correttamente sulla carta, provare ad aumentare la temperatura.



NOTA: Dal momento che la qualità di stampa varia in funzione dei valori impostati per questa voce.

Valori:

Liscio	Regola le impostazioni di temperatura del fuser per la carta semplice nell'intervallo tra -3 e 3.
Liscio spesso	Regola le impostazioni di temperatura del fuser per la carta semplice spessa nell'intervallo tra -3 e 3.
Copertine	Regola le impostazioni di temperatura del fuser per la carta delle copertine nell'intervallo tra -3 e 3.
Etichetta	Regola le impostazioni di temperatura del fuser per le etichette nell'intervallo tra -3 e 3.
Rivestito	Regola le impostazioni di temperatura del fuser per la carta patinata nell'intervallo tra -3 e 3.
Busta	Regola le impostazioni di temperatura del fuser per le buste nell'intervallo tra -3 e 3.
Riciclata	Regola le impostazioni di temperatura del fuser per la carta riciclata nell'intervallo tra -3 e 3.

Regolazione Registrazione Automatica

Funzione:

Per specificare se effettuare oppure no la regolazione automatica della registrazione del colore.

Regolazioni Registrazione Colore

Funzione:

Per specificare se effettuare oppure no la regolazione manuale della registrazione del colore.

La regolazione della registrazione colore deve essere eseguita durante la configurazione iniziale della stampante o quando questa viene trasferita.



NOTA: La funzione **Regolazioni Registrazione Colore** può essere configurata quando **Regolazione Registrazione Automatica** è impostata su **No**.

Valori:

Cor. Automatica		Fare clic su Avvia per regolare automaticamente la registrazione del colore.
Schema reg. colore		Fare clic su Avvia per stampare una tabella di registrazione colore. La tabella di registrazione del colore stampa uno schema di linee giallo, magenta e ciano. Sul diagramma trovare i valori sul lato destro vicino alla linea perfettamente dritta per ciascuno dei tre colori. Se il valore per tale linea è uguale a 0, non è necessario effettuare la registrazione del colore. Se il valore per tale linea è diverso da 0, specificare i valori di regolazione in Regolazioni Registrazione Colore .
Regolazioni Registrazione Colore	Inserire Numero	Specifica i singoli valori laterali (perpendicolari alla direzione di alimentazione carta) e di di processo (direzione alimentazione carta G (giallo), M (magenta), C (cyan), SG (sinistra giallo) SM (sinistra magenta), SC (sinistra cyan) e RG (destra giallo), RM (destra magenta) e RC (destra cyan) nell'intervallo tra -5 e 5.

Pulire svilup.

Funzione:

Per far ruotare il motore dello sviluppatore e agitare una cartuccia del toner, allo scopo di esaurire una cartuccia del quando la si deve sostituire prima del termine naturale della sua durata di agitare il toner in una nuova cartuccia.

Valori:

Pul. Svilup.	Fare clic su Avvia per agitare il toner nella cartuccia.
Aggiornamento toner giallo	Fare clic su Avvia per pulire il toner nella cartuccia del toner giallo.
Aggiornamento toner magenta	Fare clic su Avvia per pulire il toner nella cartuccia del toner magenta.
Aggiornamento toner ciano	Fare clic su Avvia per pulire il toner nella cartuccia del toner ciano.
Aggiornamento toner nero	Fare clic su Avvia per pulire il toner nella cartuccia del toner nero.

Ripristino BTR

Funzione:

Specifica se mettere in atto automaticamente le contromisure contro l'arricciamento/per separare l'espulsione della carta.

Diagramma della manutenzione

Funzione:

Stampa varie tabelle che possono essere utilizzate per diagnosi della stampante.

Valori:

Immagini spurie	Fare clic su Avvia per stampare una tabella per controllare la stampa spuria.
4Colori	Fare clic su Avvia per stampare strisce di giallo, magenta, ciano e nero con diversa densità.
Allineamento	Fare clic su Avvia per stampare una tabella e poi controllare l'allineamento corretto per l'immagine di stampa sulla carta.
Aggiorna drum	Fare clic su Avvia per stampare una tabella per controllare l'uso delle luci della cartuccia tamburo.

Ripr. Predef.

Funzione:

Inizializza la memoria non-volatile (NVM) per i parametri di sistema. Dopo aver eseguito questa funzione e riavviato la stampante, tutti i parametri dei menu, ad eccezione di quelli relativi alla rete, vengono reimpostati sui valori predefiniti.

Valori:

Rip. Predef. e riavvia stampante. Fare clic su **Avvia** per inizializzare i parametri di sistema.

Toner non-Dell

Funzione:

Consente di utilizzare una cartuccia toner di un altro produttore.



NOTA: L'uso di cartucce di toner non-Dell può rendere inutilizzabili alcune funzionalità della stampante, ridurre la qualità di stampa e rendere meno affidabile la stampante. Dell suggerisce di utilizzare solo cartucce toner Dell per la propria stampante. Dell non fornisce garanzie relativamente a problemi legati all'uso di accessori, pezzi o componenti non forniti da Dell.



NOTA: Prima di utilizzare cartucce di toner di altri produttori, accertarsi di riavviare la stampante.

Regola altezza

Funzione:

Consente di impostare l'altitudine del luogo in cui è stata installata la stampante.

Il sistema di scaricamento/caricamento del conduttore fotografico varia in funzione della pressione barometrica. Le regolazioni vengono eseguite specificano l'altitudine della località in cui viene utilizzata la stampante.



NOTA: Una impostazione di regolazione altezza erranea comporta scarsa qualità di stampa e indicazione errata del toner rimanente.

Customizzazione link web

Funzione:

Consente di specificare un link utilizzato per ordinare i materiali di consumo, cui si può accedere da **Ordinare i materiali di consumo a**: nel frame di sinistra.

Valori:

Seleziona riordina URL	Selezionare l'indirizzo web Normale o Privilegiato cui collegarsi per Ordinare i materiali di consumo a :
Regolare	Mostra l'URL normale (http://accessories.us.dell.com/sna) cui è possibile collegarsi per Ordinare i materiali di consumo a :
Premier	Mostra l'URL privilegiata (http://accessories.us.dell.com/sna) cui è possibile collegarsi per Ordinare i materiali di consumo a :

Impostazioni del Server di Stampante

Usare il menu **Impostazioni del Server di Stampante** per impostare il tipo di interfaccia stampante e le condizioni necessarie per la comunicazione.

Nella parte superiore del frame di destra vengono visualizzate le schede seguenti.

Rapporti del Server di Stampante

La scheda **Rapporti del Server di Stampante** include le pagine **Pagina di Configurazione del Server di Stampante** e **Pagina di Configurazione Segnalazione E-Mail**.

Pagina di Configurazione del Server di Stampante

Funzione:

Permette di verificare le attuali impostazioni del protocollo TCP/IP (Transmission Control Protocol/Internet Protocol) e delle porte di stampa. Su questa pagina è possibile solo visualizzare le impostazioni corrispondenti alle voci. Se si desidera modificare le impostazioni, andare alle pagine della scheda **Impostazioni del Server di Stampante**.

Valori:

Ethernet ^{*1}	Imp. Ethernet	Mostra le attuali informazioni sulla velocità di trasmissione Ethernet e le impostazioni duplex.
	Impostazioni Correnti Ethernet	Mostra le attuali impostazioni Ethernet.
	Indirizzo MAC	Mostra l'indirizzo MAC (Media Access Control) della stampante.
Impostazioni rete senza fili ^{*2}	LAN senza fili	Mostra se abilitare la connessione senza fili.
	SSID	Mostra il nome che identifica la rete.
	Tipo rete	Mostra se la rete è di tipo Ad-hoc o Infrastruttura.
	Indirizzo MAC	Mostra l'indirizzo MAC delle impostazioni wireless della stampante.
	Canale di collegamento	Mostra il numero del canale utilizzato per il collegamento.
	Qualità di collegamento	Mostra la qualità del collegamento.

Impostazioni TCP/IP	Modalità IP	Mostra la modalità IP utilizzata.	
	Nome Host	Mostra il nome host.	
	IPv4^{*3}	Modalità Indirizzo IP	Mostra la modalità indirizzo IP.
		Indirizzo IP	Mostra l'indirizzo IP.
		Masc. sottorete	Visualizza la mask di sottorete.
		Indirizzo Gateway	Visualizza l'indirizzo del gateway.
		Ab. Ind. Stateless	Visualizza se attivare l'indirizzo stateless.
	IPv6^{*4}	Usa Indirizzo Manuale	Mostra se l'indirizzo IP deve essere impostato manualmente.
		Indirizzo manuale^{*5}	Mostra l'indirizzo IP.
		Senza stato Indirizzo 1-3^{*6}	Visualizza gli indirizzi senza stato (stateless).
Link indirizzo locale^{*6}		Visualizza l'indirizzo locale del collegamento.	
Indirizzo di Gateway manuale^{*5}		Visualizza l'indirizzo del gateway.	
Configurazione automatica indirizzo Gateway^{*6}		Visualizza l'indirizzo del gateway.	

DNS	IPv4 ^{*3}	Ottieni Indirizzo server DNS da DHCP	Mostra se la stampante riceve automaticamente l'indirizzo del server DNS dal server DHCP.
		Indirizzo Corrente Server DNS	Mostra l'indirizzo del server DNS.
		IPv6 ^{*4}	Ottiene indirizzo server DNS da DHCPv6-lite
	Indirizzo Corrente Server DNS		Mostra l'indirizzo del server DNS.
	Priorità alla risoluzione nome IPv6 DNS^{*7}		Mostra se utilizzare la funzione di risoluzione dei nomi DNS.
	LPD	Stato Porta	Mostra lo stato della porta.
Time-out collegamento		Visualizza il periodo di time-out collegamento.	
Port9100	Stato Porta	Mostra lo stato della porta.	
	Numero Porta	Mostra il numero della porta.	
	Time-out collegamento	Visualizza il periodo di time-out collegamento.	

WSD	Stato Porta	Mostra lo stato della porta WSD (Web Services on Devices).
	Numero di serie	Mostra il numero della porta WSD.
	Temporizzazioni e ricezione	Imposta la temporizzazione ricezione.
	NotificaTime-out	Visualizza periodo di notifica time-out.
	Numero massimo di TTL	Mostra il numero massimo di TTL.
	Numero massimo di notifiche	Mostra il numero massimo di notifiche.
HTTP	Stato Porta	Mostra lo stato della porta.
	Numero Porta	Mostra il numero della porta.
	Collegamenti Simultanei	Mostra il numero di connessioni simultanee ricevute dal client.
	Time-out collegamento	Visualizza il periodo di time-out collegamento.
Bonjour(mDNS)	Stato Porta	Mostra lo stato della porta.
	Nome Host	Mostra il nome host.
	Nome stampante	Mostra il nome della stampante.
SNMP	Stato Porta	Mostra lo stato della porta.
LLTD	Stato Porta	Mostra lo stato della porta.
Filtro IP (IPv4)*⁸	Indirizzo	Mostra l'elenco di indirizzi IP a cui è permesso o negato l'accesso alla stampante.
	Indirizzo Mask	Mostra l'elenco di mask di sottorete a cui è permesso o negato l'accesso alla stampante.
	Modalità Attiva	Visualizza se consentire o negare l'accesso alla stampante.

-
- *1 Questa voce è visualizzata esclusivamente quando si connette la stampante con una rete cablata.
 - *2 Questa voce è visualizzata esclusivamente quando si connette la stampante con una rete senza fili.
 - *3 Questa voce è disponibile quando è selezionata la modalità IPv4 o la modalità Dual Stack Mode.
 - *4 Questa voce è disponibile quando è selezionata la modalità IPv6 o la modalità Dual Stack Mode.
 - *5 Questa voce è disponibile esclusivamente quando **Usa Indirizzo Manuale** è abilitato.
 - *6 Questa voce è disponibile esclusivamente quando è stato assegnato un indirizzo IP.
 - *7 Questa voce è disponibile solo quando si utilizza la modalità duale IPv6.
 - *8 Questa voce è presente solo per LPD oppure Port9100.
-

Pagina di Configurazione Segnalazione E-Mail

Funzione:

Permette di verificare le impostazioni attuali di SMTP/POP (Simple Mail Transfer Protocol/Post Office Protocol) utilizzate per la funzione e-mail, la funzione Segnalazione E-Mail. Su questa pagina è possibile solo visualizzare le impostazioni corrispondenti alle voci. Se si desidera modificare le impostazioni, andare alle pagine della scheda **Impostazioni del Server di Stampante**.

Valori:

Impostazione Server E-Mail	Stato Porta	Mostra lo stato della porta.
	Gateway SMTP Primario	Mostra il gateway SMTP primario.
	Numero porta SMTP	Mostra il numero della porta SMTP.
	Autenticazione invio e-mail	Mostra il metodo di autenticazione delle e-mail in uscita.
	Indirizzo server POP3	Mostra l'indirizzo del server POP3.
	Numero porta POP3	Mostra il numero della porta POP3.
	Replica Indirizzo	Mostra l'indirizzo di risposta e-mail inviato con ogni Avviso e-mail.
	Collegamento Server SMTP	Mostra lo stato della connessione al server SMTP.

Impostazione Segnalazione E-Mail	Lista E-Mail 1	Mostra gli indirizzi e-mail accettabili per la funzione Allarmi E-mail specificati nella Lista E-Mail 1 .	
	Seleziona Allarme per Lista 1	Fornitura Allarmi	Mostra lo stato di ricezione degli avvisi tramite e-mail per i materiali di consumo.
		Allarme Gestione Fogli	Mostra lo stato di ricezione degli avvisi tramite e-mail per la gestione fogli.
		Chiama Servizio	Mostra lo stato di ricezione degli avvisi tramite e-mail per le richieste di assistenza.
	Lista E-Mail 2	Mostra gli indirizzi e-mail accettabili per la funzione Allarmi E-mail specificati nella Lista E-Mail 2 .	
	Seleziona Allarme per Lista 2	Fornitura Allarmi	Mostra lo stato di ricezione degli avvisi tramite e-mail per i materiali di consumo.
		Allarme Gestione Fogli	Mostra lo stato di ricezione degli avvisi tramite e-mail per la gestione fogli.
		Chiama Servizio	Mostra lo stato di ricezione degli avvisi tramite e-mail per le richieste di assistenza.

Impostazioni del Server di Stampante

La scheda **Impostazioni del Server di Stampante** include le pagine **Informazioni di base**, **Impostazioni Porta**, **TCP/IP**, **Allarme E-Mail**, **Bonjour(mDNS)**, **SNMP**, **LLTD**, **LAN senza fili** e **Resetta il Server di Stampante**.

Informazioni di base

Funzione:

Consente di configurare le informazioni di base della stampante.

Valori:

Impostazioni di Sistema	Nome Stampante	Specifica il nome della stampante utilizzando un massimo di 31 caratteri alfanumerici.
	Posizione	Specifica l'ubicazione della stampante (fino a 63 caratteri alfanumerici).
	Contatti	Specifica il nome di contatto, il numero e altre informazioni relativa all'amministratore della stampante e il centro assistenza (fino a 63 caratteri alfanumerici).
	Indirizzo E-Mail Administrator	Specifica l'indirizzo a cui contattare l'amministratore della stampante e il centro assistenza (fino a 63 caratteri alfanumerici).
	Numero di Codice Attività	Inserire il numero di codice impresso sull'etichetta della stampante ai fini di inventario.
Impostazioni EWS	Aggiornamento Automatico	Aggiorna automaticamente i contenuti delle pagine di visualizzazione di stato.
	Intervallo di Aggiornamento Automatico	Imposta l'intervallo di tempo per l'aggiornamento automatico dei contenuti delle pagine di visualizzazione di stato da 15 a 600 secondi.



NOTA: La funzione di **Aggiornamento Automatico** ha effetto sui contenuti del frame superiore, della pagina **Stato della Stampante**, della pagina **Lista Lavoro** e della pagina **Lavori Completati**.

Impostazioni Porta

Funzione:

Permette di abilitare o disabilitare connettori di stampa e funzioni del protocollo di gestione.

Valori:

Ethernet* ¹	Impostazioni Ethernet	Automatico	Riconosce automaticamente la velocità di trasmissione e le impostazioni duplex Ethernet.
		10Base-T Half-Duplex	Seleziona 10Base-T Half-Duplex come valore di base.
		10Base-T Full-Duplex	Seleziona 10Base-T Full-Duplex come valore di base.
		100Base-TX Half-Duplex	Seleziona 100Base-TX Half-Duplex come valore di base.
		100Base-TX Full-Duplex	Seleziona 100Base-TX Full-Duplex come valore di base.
		Impostazioni Correnti Ethernet	
	Indirizzo MAC		Mostra l'indirizzo MAC della stampante.
Stato Porta	LPD		Specifica se attivare LPD.
	Port9100		Specifica se attivare Porta9100.
	WSD		Specifica se attivare l'la porta WSD.
	Bonjour (mDNS)		Specifica se attivare la funzionalità Bonjour(mDNS).
	Allarme E-Mail		Specifica se aboilitare la fuinzionalità Segnalazione E-Mail.
	SNMP		Specifica se attivare l'SNMP.
	LLTD		Specifica se attivare LLTD.

*¹ Questa voce è disponibile esclusivamente quando si connette la stampante con una rete cablata.



NOTA: Le impostazioni alla pagina **Impostazioni Porta** saranno operative solo dopo il riavvio della stampante. Quando vengono modificate o impostate queste voci, fare clic sul pulsante **Applicare Nuove Impostazioni** per rendere effettive le nuove impostazioni.

TCP/IP

Funzione:

Permette di configurare l'indirizzo IP, la mask di sottorete e l'indirizzo di gateway della stampante.

Valori:

Impostazioni TCP/IP	Modalità IP	Imposta la modalità IP utilizzata.		
	Nome Host	Mostra il nome host.		
	IPv4	Modalità Indirizzo IP	Imposta la modalità dell'indirizzo IP.	
		Indirizzo IP manuale	Imposta manualmente l'indirizzo IP.	
		Mask di sottorete manuale	Imposta manualmente la maschera di sottorete.	
		Indirizzo di Gateway manuale	Imposta manualmente l'indirizzo gateway.	
		Ab. Ind. Stateless	Abilita l'indirizzo senza stato.	
	IPv6	Usa Indirizzo Manuale	Per impostare manualmente l'indirizzo IP.	
		Indirizzo manuale	Imposta manualmente l'indirizzo IP. Per specificare un indirizzo IPv6, immettere detto indirizzo. Seguito da una barra obliqua (/) e poi "64". Per ulteriori informazioni rivolgersi all'amministratore di sistema.	
		Indirizzo di Gateway manuale	Imposta manualmente l'indirizzo gateway.	

DNS	Nome Dominio DNS	Imposta il nome di dominio del server DNS. Possono essere utilizzati un massimo di 255 caratteri alfanumerici, punti e trattini. Per specificare più di un nome di dominio, separare le diverse voci con una virgola o un punto e virgola.	
	IPv4	Ottieni Indirizzo server DNS da DHCP	Specifica se la stampante riceve automaticamente l'indirizzo del server DNS dal server DHCP.
		Indirizzo server DNS manuale	Imposta l'indirizzo del server DNS.
	IPv6	Ottiene indirizzo server DNS da DHCPv6-lite	Specifica se la stampante riceve automaticamente l'indirizzo del server DNS dal server DHCPv6-lite.
		Indirizzo server DNS manuale	Imposta l'indirizzo del server DNS.
		Priorità alla risoluzione nome IPv6 DNS	Specifica se utilizzare la funzione di risoluzione dei nomi DNS.
LPD	Time-out collegamento	Imposta il periodo di time-out collegamento compreso tra 1 e 1000 secondi.	
	Filtro IP (IPv4)	Fare clic su Filtro IP (IPv4) per definire le impostazioni del filtro IP nella pagina Filtro IP (IPv4) .	
Port9100	Numero Porta	Imposta il numero della porta da 9000 a 9999.	
	Time-out collegamento	Imposta il periodo di time-out collegamento compreso tra 1 e 1000 secondi.	
	Filtro IP (IPv4)	Fare clic su Filtro IP (IPv4) per definire le impostazioni del filtro IP nella pagina Filtro IP (IPv4) .	

WSD	Numero Porta	Imposta il numero della porta. Questo deve essere pari a 80 o tra 8000 e 9999.
	Temporizzazione e ricezione	Imposta il periodo di temporizzazione ricezione compreso tra 1 e 65535 secondi.
	NotificaTime-out	Imposta il periodo di notifica time-out compreso tra 1 e 60 secondi.
	Numero massimo di TTL	Imposta il numero massimo di TTL compreso tra 1 e 10.
	Numero massimo di notifiche	Imposta il numero massimo di notifiche compreso tra 10 e 20.
HTTP	Numero Porta	Imposta il numero della porta. Questo deve essere pari a 80 o tra 8000 e 9999.
	Collegamenti Simultanei	Mostra il numero massimo di connessioni simultanee ricevute dal client.
	Time-out collegamento	Imposta il periodo di time-out collegamento compreso tra 1 e 255 secondi.

Allarme E-Mail

Funzione:

Permette di configurare le impostazioni dettagliate per la segnalazione e-mail. Questa pagina può essere visualizzata anche facendo clic su **Segnalazione E-Mail** nel frame di sinistra.

Valori:

Impostazione Server E-Mail	Gateway SMTP Primario	Imposta il gateway SMTP primario.
	Numero porta SMTP	Specifica il numero della porta SMTP. Questo deve essere pari a 25.587 o compreso tra 5000 e 65535.
	Autenticazione invio e-mail	Specifica il metodo di autentifica per le e-mail in uscita.
	Utente login SMTP	Specifica l'utente di accesso SMTP. Possono essere utilizzati un massimo di 63 caratteri alfanumerici, punti, trattini, trattini bassi e il simbolo at (@). Se si specifica più di un indirizzo, separarli utilizzando le virgole.
	Password login SMTP	Specifica la password dell'account SMTP utilizzando fino a 31 caratteri alfanumerici.
	Reinserisci password per login SMTP	Digitare di nuovo la password dell'account SMTP per confermarla.
	Indirizzo server POP3*1	Specifica l'indirizzo del server POP3 nel formato indirizzo IP del tipo "aaa.bbb.ccc.ddd" o come host name DNS fino a 63 caratteri.
	Numero porta POP3*1	Specifica il numero della porta del server POP3. Questo deve essere pari a 110 o tra 5000 e 65535.
	Nome utente POP*1	Specifica il nome utente dell'account POP3. Possono essere utilizzati un massimo di 63 caratteri alfanumerici, punti, trattini, trattini bassi e il simbolo at (@). Se si specifica più di un indirizzo, separarli utilizzando le virgole.
	Password utente POP*1	Specifica la password dell'account POP3 fino a 31 caratteri alfanumerici.
	Reinserisci password per utente POP*1	Digitare di nuovo la password dell'account POP3 per confermarla.
	Replica Indirizzo	Indica l'indirizzo di risposta e-mail inviato con ogni Avviso e-mail.
	Collegamento Server SMTP	Mostra lo stato della connessione al server SMTP.

Impostazione Segnalazione E-Mail	Lista E-Mail 1	Imposta gli indirizzi e-mail accettabili per la funzione Segnalazione E-Mail fino a 255 caratteri alfanumerici.	
	Seleziona Allarme per Lista 1	Fornitura Allarmi	Specifica se ricevere una e-mail di avviso per i materiali di consumo.
		Allarme Gestione Fogli	Specifica se ricevere una e-mail di avviso per la gestione della carta.
		Chiamare Servizio	Specifica se ricevere una e-mail di avviso per le chiamate all'assistenza.
	Lista E-Mail 2	Imposta gli indirizzi e-mail accettabili per la funzione Segnalazione E-Mail fino a 255 caratteri alfanumerici.	
	Seleziona Allarme per Lista 2	Fornitura Allarmi	Specifica se ricevere una e-mail di avviso per i materiali di consumo.
		Allarme Gestione Fogli	Specifica se ricevere una e-mail di avviso per la gestione della carta.
Chiamare Servizio		Specifica se ricevere una e-mail di avviso per le chiamate all'assistenza.	

*1 Questa voce è presente solo quando si seleziona **POP before SMTP** per **Autenticazione invio e-mail**.

Bonjour(mDNS)

Funzione:

Permette di configurare impostazioni dettagliate per Bonjour.

Valori:

Nome Host	Specifica il nome host (fino a 63 caratteri alfanumerici e trattino "-"). L'impostazione originaria rimane valida se non si immette alcun valore.
------------------	---

Nome stampante	Specifica il nome della stampante (fino a 63 caratteri alfanumerici e simboli).
-----------------------	---

SNMP

Funzione:

Permette di configurare impostazioni dettagliate per SNMP.

Valori:

Nome Comunità	Nome Comunità (sola lettura)*¹	<p>Specifica il nome di comunità per accedere (in sola lettura) ai dati sino ad un massimo di 31 caratteri alfanumerici.</p> <p>L'impostazione originaria rimane valida se non si immette alcun valore. I caratteri immessi come nome di comunità nell'impostazione precedente non verranno visualizzati a schermo. La comunità Leggi predefinita è pubblica.</p>
	Reinserisci nome comunità (sola lettura)*¹	<p>Immettere di nuovo il nome comunità per l'accesso ai dati (sola lettura) per confermarlo.</p>
	Nome Comunità (Lettura/Scrittura)*¹	<p>Specifica il nome di comunità per accedere (lettura e scrittura) ai dati sino ad un massimo di 31 caratteri alfanumerici.</p> <p>L'impostazione originaria rimane valida se non si immette alcun valore. I caratteri immessi come nome di comunità nell'impostazione precedente non verranno visualizzati a schermo. La comunità Leggi/scrivi predefinita è privata.</p>
	Reinserisci nome comunità (lettura/scrittura)*¹	<p>Immettere di nuovo il nome comunità per l'accesso ai dati (lettura e scrittura) per confermarlo.</p>

	Nome Comunità (Trap)^{*1}	<p>Specifica il nome della comunità utilizzata per il trap fino a 31 caratteri alfanumerici.</p> <p>L'impostazione originaria rimane valida se non si immette alcun valore. I caratteri immessi come nome di comunità nell'impostazione precedente non verranno visualizzati a schermo. La comunità Trap predefinita è " " (NULL).</p>
	Reinserisci nome comunità (interruzione)[*]₁	Immettere di nuovo il nome della comunità utilizzata per il trapping per confermarlo.
Notifica Trap 1-4	Tipo indirizzo trap	Imposta il tipo di indirizzo per il trapping dall'elenco. Selezionando Disattivato si azzerano le impostazioni in Indirizzo Trap , Numero porta , e Notifica e non vengono notificati i casi di trapping. Selezionando IPv4 o IPv6 è possibile immettere l' Indirizzo trap .
	Indirizzo trap	<p>Specifica l'indirizzo IP e il socket IP nel seguente formato:</p> <ul style="list-style-type: none"> • IPv4 <p>Specifica l'indirizzo IP e il socket IP in formato nnn.nnn.nnn.nnn:mmmmm. Ogni sezione di "nnn" è un valore tra 0 e 255. Notare che i valori 127 e da 224 a 254 non sono validi come prime tre cifre. Il socket IP mmmmm è un valore compreso tra 0 e 65535.</p> • IPv6 <p>Specifica l'indirizzo IP e il socket IP in formato xxxx:xxxx:xxxx:xxxx:xxxx:xxxx:xxxx:xxxx:mmmm mm. Ogni sezione "xxxx" è un valore variabile esadecimale compreso tra 0 e ffff. Il socket IP mmmmm è un valore compreso tra 0 e 65535.</p>
	Numero di serie	Indicare il numero della porta di destinazione SNMP trap.
	Notifica	Specifica se notificare i casi di trap.
Autentica Trap	Errore	Specifica se notificare i casi di Autenticazione errore trap.

*1 È possibile modificare il valore predefinito utilizzando **Dell Printer Configuration Web Tool**.

LLTD

Funzione:

Consente di specificare il numero massimo di dispositivi.

Valori:

Numero di dispositivo massimo	Imposta il numero massimo di dispositivi compreso tra 64 e 1024.
--------------------------------------	--

LAN senza fili

Funzione:

Consente di configurare le impostazioni della rete wireless.

Per collegare la stampante con una rete wireless, accertarsi di aver scollegato il cavo Ethernet.



NOTA: Una volta attivata la LAN senza fili, il protocollo LAN cablato sarà disattivato.

Valori:

Impostazioni rete senza fili	LAN senza fili	Specifica se abilitare la connessione senza fili.
	SSID	Specifica il nome che identifica la rete wireless con caratteri alfanumerici (fino a 32).
	Tipo rete	Consente di impostare il tipo di rete su Ad-Hoc oppure Infrastruttura .
	Indirizzo MAC	Mostra l'indirizzo MAC dell'impostazione rete wireless della stampante.
	Canale di collegamento	Mostra il numero di canale della connessione wireless della stampante.
	Qualità di collegamento	Mostra la qualità della connessione di rete wireless della stampante.

Impostazioni di Protezione	Crittografia	Consente di selezionare il metodo di protezione dall'elenco.
	Nessuna sicurezza	Specifica Nessuna protezione per configurare le impostazioni wireless senza specificare un metodo di protezione tra WEP, WPA-PSK AES/WPA2-PSK AES e WPA-PSK TKIP.
	WEP	Specifica il WEP da usare nella rete senza fili.
	WPA-PSK TKIP*¹	Specifica il WPA-PSK TKIP da usare nella rete senza fili.
	WPA-PSK AES/WPA2-PSK AES*^{1,2}	Specifica il WPA-PSK AES/WPA2-PSK AES da usare nella rete senza fili.
WEP	Crittografia	seleziona il codice chiave WEP dall'elenco.
	Chiave WEP 1	Inserire la chiave WEP quando risulta selezionato WEP da Crittografia Impostazioni di sicurezza
	Reinserisci WEP Tasto 1	Digitare nuovamente la chiave WEP 1 per conferma.
	Chiave WEP 2	Inserire la chiave WEP quando risulta selezionato WEP da Crittografia Impostazioni di sicurezza
	Reinserisci WEP Tasto 2	Digitare nuovamente la chiave WEP 2 per conferma.
	Chiave WEP 3	Inserire la chiave WEP quando risulta selezionato WEP da Crittografia Impostazioni di sicurezza
	Reinserisci WEP Tasto 3	Digitare nuovamente la chiave WEP 3 per conferma.
	Chiave WEP 4	Inserire la chiave WEP quando risulta selezionato WEP da Crittografia Impostazioni di sicurezza
	Reinserisci WEP Tasto 4	Digitare nuovamente la chiave WEP 4 per conferma.
Chiave di trasmissione	Consente di selezionare il tipo di chiave di trasmissione dall'elenco.	

WPA-PSK	Frase password	Specifica la frase password.
	Reinserisci frase password	Digitare nuovamente la frase password per conferma.

*1 Questa voce è presente solo quando si seleziona la modalità Infrastruttura per Tipo rete.



NOTA: Questa voce è presente esclusivamente quando la stampante è connessa a una rete senza fili.

Resetta il Server di Stampante

Funzione:

Permette di inizializzare la NVRAM (non-volatile RAM) per la funzione di rete e riavviare la stampante. Si può inoltre inizializzare NVRAM della stampante da **Rip. Predef.** nel menu **Impostazioni Stampante**.

Valori:

Inizializzare la memoria NIC NVRAM e riavviare la stampante.	Fare clic sul pulsante Avvia per azzerare la NVRAM. Le impostazioni di rete torneranno ai valori predefiniti di fabbrica e verranno riavviate le funzioni di rete.
--	---

Riavv. Stampante	Fare clic sul pulsante Avvia per riavviare la stampante.
------------------	---

Protezione

La scheda **Sicurezza** con tiene le pagine **Imposta password** e **Filtro IP (IPv4)**.

Imposta Password

Funzione:

Imposta o modifica la password che viene richiesta per accedere ai parametri di impostazione della stampante da **Dell Printer Configuration Web Tool**.

Questa pagina può essere visualizzata anche facendo clic su **Imposta Password** nel frame di sinistra.

Valori:

Password Administrator	Specifica la password fino a 10 caratteri alfanumerici. La password verrà visualizzata come una serie di asterischi (*) quando viene digitata.
Conferma Password Administrator	Immettere nuovamente la password per confermare.
Accesso negato per errore di autenticazione dell'amministratore	<p>Imposta il massimo numero di tentativi di login a disposizione dell'amministratore. Se si imposta il valore 0, la funzionalità è disabilitata.</p> <p>il contatore dei tentativi falliti viene riazzerato da ogni autenticazione riuscita.</p> <p>Se il contatore supera il numero massimo di tentativi falliti, ogni successiva autenticazione come amministratore viene respinta.</p>



NOTA: Se si dimentica la password, inizializzare la memoria non-volatile (NVM) per ripristinare la password all'impostazione predefinita (NULL). Vedere "Resetta il Server di Stampante" a pagina 160.



NOTA: Si può cambiare la password del pannello operatore da **Blocca Pannello** sotto **Impostazioni Stampante**.

Filtro IP (IPv4)

Funzione:

Consente di specificare l'indirizzo IP e la mask di sottorete a cui consentire o negare l'accesso alla stampante.

Valori:

Indirizzo	Specifica gli indirizzi IP a cui è permesso o negato l'accesso alla stampante. Immettere un valore numerico tra 0 e 255 in ciascun campo.
Indirizzo Mask	Specifica mask di sottorete a cui è permesso o negato l'accesso alla stampante. Immettere un valore numerico tra 0 e 255 in ciascun campo.
Modalità Attiva Rifiuta	Rifiuta la stampa proveniente da un indirizzo di rete specifico.

Permesso	Consente la stampa proveniente da un indirizzo di rete specifico.
Disattivato	Disabilita la funzione Filtro IP per l'indirizzo IP specificato.

 **NOTA:** Questa voce è disponibile solo per LPD oppure Port9100.

Copia Impostazioni di Stampante

Il menu **Copia Impostazioni di Stampante** comprende le pagine **Copia Impostazioni di Stampante** e **Copia Rapporto Impostazioni Stampante**.

Copia Impostazioni di Stampante

Funzione:

Permette di copiare le impostazioni della stampante a una o più stampanti dello stesso modello.

Per copiare le impostazioni su un'altra stampante, specificare l'indirizzo IP e la password della stampante su cui si desiderano copiare le impostazione nel campo **Indirizzo IP** e nel campo **Password**. Quindi, fare clic sul pulsante **Copia le impostazioni sull'Host all'indirizzo di sopra**. La copia delle impostazioni è terminata. Il tempo di time-out per la connessione è di 60 secondi. In seguito, è possibile verificare se le impostazioni sono state copiate accendendo a questa pagina. Inoltre è necessario selezionare il pulsante **Copia le impostazioni sull'Host all'indirizzo di sopra e riavvia la stampante di Dell Printer Configuration Web Tool** della stampante di destinazione per verificare se le impostazioni sono effettivamente state copiate o meno.

Se le impostazioni possono essere copiate ma la configurazione è diversa, vengono copiate solo le impostazioni in comune. Le impostazioni della stampante possono essere copiate su un massimo di 10 indirizzi IP stampanti contemporaneamente.

Copia Rapporto Impostazioni Stampante

Funzione:

Per verificare le cronologie delle copie.

 **NOTA:** La cronologia viene eliminata spegnendo la stampante.

Volume di Stampa

Funzione:

Uso del menu **Volume stampa** per verificare il numero di pagine stampate.

Valori:

Conteggio Pagine Stampante	Mostra il numero totale di pagine stampate da quando la stampante ha lasciato la fabbrica.
Fogli Usati	Mostra il numero di pagine per ciascun formato di carta.

Istruzioni sull'uso dei supporti di stampa

Per supporti di stampa si intendono tra le altre cose la carta, le etichette, le buste, la carta patinata. La stampante consente di ottenere stampe di alta qualità con numerosi supporti di stampa. La selezione dei supporti di stampa appropriati alla stampante consente di evitare problemi di stampa. Questa sezione descrive la modalità di selezione dei supporti di stampa, le modalità di gestione degli stessi e le operazioni di caricamento dei supporti di stampa nel vassoio multiuso (MPF) e nel Dispositivo di inserimento prioritario (PSI).

Carta

Per ottenere la migliore qualità di stampa a colori, utilizzare carta xerografica da 75 g/m² (20 libbre) a grana lunga. Per ottenere la migliore qualità di stampa in bianco e nero, utilizzare carta xerografica da 90 g/m² (10,89 kg) a grana lunga. Prima di acquistare grandi quantità del tipo di carta che si intende utilizzare con la stampante, si consiglia di provarne un campione.

Caricare la carta utilizzando il lato di stampa consigliato sulla confezione. Vedere "Caricamento dei Supporti di stampa nell'alimentatore multiuso (MPF)" a pagina 45 e "Caricamento dei Supporti di stampa nel Dispositivo di inserimento prioritario (PSI)" a pagina 50 per informazioni dettagliate sul caricamento.

Caratteristiche della carta

Le caratteristiche della carta descritte in questa sezione influiscono sulla qualità e la riuscita della stampa. È consigliabile attenersi a tali linee guida prima di acquistare nuove risme.

Grammatura

Sia il MPF che il PSI alimentano automaticamente la stampante con carta di peso compreso tra 60 e 163 g/m² a grana lunga. La carta con grammatura inferiore a 60 g/m² potrebbe non essere alimentata correttamente e può causare inceppamenti. Per ottenere prestazioni ottimali, utilizzare carta a grana lunga da 75 g/m².

Arricciamento

L'arricciamento è la tendenza della carta a curvarsi sui bordi. Un arricciamento eccessivo può causare problemi di alimentazione. La carta di solito si arriccia dopo il passaggio nella stampante, dove è esposta ad alte temperature. Conservare la carta priva di involucro, anche nell'alimentatore della stampante, può contribuire a provocarne l'arricciamento prima della stampa e a causare problemi di alimentazione indipendentemente dall'umidità. In caso di stampa su carta arricciata, stendere i fogli e poi inserirli nell'alimentatore multiuso MPF o nel PSI.

Levigatazza

Il grado di levigatezza della carta influisce direttamente sulla qualità di stampa. Se la carta è troppo ruvida, il toner non si fonde correttamente con la carta e si ottiene una scarsa qualità di stampa. Se la carta è troppo levigata, è possibile che si verifichino problemi di alimentazione. Un valore di levigatezza compreso tra 150 e 250 punti Sheffield produce la qualità di stampa migliore.

Contenuto di umidità

La quantità di umidità presente nella carta influisce sia sulla qualità di stampa che sulla corretta alimentazione della stampante. Lasciare la carta nella confezione originale finché non deve essere utilizzata. In questo modo, se ne limita l'esposizione a sbalzi di umidità che possono alterarne le prestazioni.

Direzione della grana

Per grana si intende l'allineamento delle fibre di carta in un foglio. La grana può essere lunga, ovvero seguire la lunghezza del foglio o corta, seguirne la larghezza. Per la carta con un peso compreso tra 60 e 135 g/m², sono consigliate le fibre a grana lunga. Per la carta con grammatura superiore a 135 g/m², è preferibile la grana corta.

Contenuto di fibre

Gran parte della carta xerografica di alta qualità è composta dal 100% di legno ridotto in polpa tramite meccanismi chimici. La carta contenente fibre come il cotone possiede caratteristiche che possono causare problemi di gestione.

Carta consigliata

Per garantire la migliore qualità di stampa e affidabilità di alimentazione utilizzare carta asciutta di tipo xerografico da 75 g/m². La carta di tipo commerciale ideata per uso commerciale generico è in grado di fornire una qualità di stampa accettabile. Utilizzare soltanto carta in grado di resistere a temperature elevate, che non scolorisca, non trasudi e non rilasci emissioni pericolose. La procedura di stampa laser surriscalda la carta a temperature elevate. Controllare con il produttore o il rivenditore l'idoneità della carta scelta per l'uso con stampanti laser.



NOTA: Stampare un certo numero di campioni prima di acquistare grandi quantità di qualsiasi supporto di stampa. Quando si sceglie un supporto di stampa, considerare la grammatura, il contenuto di fibra e il colore.

Carta non idonea

Di seguito sono elencati i tipi di carta che non è consigliabile utilizzare con la stampante:

- La carta sottoposta a trattamenti chimici utilizzata per eseguire copie senza carta carbone, dette anche carta autocopiante, carta CCP (carbonless copy paper), o carta NCR (no carbon required)
- Carta prestampata con sostanze chimiche che potrebbero contaminare la stampante
- Carta prestampata che può alterarsi a causa della temperatura del fuser della macchina

- Carta prestampata che richiede una registrazione (l'esatta indicazione dell'area di stampa sulla pagina) superiore a $\pm 0,09$ pollici, ad esempio i moduli OCR (riconoscimento caratteri ottici)

In alcuni casi, è possibile regolare la registrazione tramite l'applicazione software per stampare correttamente su questi moduli.

- Carta patinata (di qualità cancellabile), carta sintetica, carta termica
- Carta con bordi irregolari, ruvida, arricciata o con superficie lavorata
- Carta riciclata con un contenuto di sostanze riciclate superiore al 25%, quindi non conforme alla specifica DIN 19 309
- Moduli o documenti composti da più parti
- La qualità di stampa potrebbe risultare compromessa (spazi bianchi o macchie presenti nel testo) in caso di stampa su carta contenente talco o acido.
- Carta umida che può causare grinze

Selezione della carta

Una selezione corretta della carta consente di prevenire inceppamenti e di eseguire stampa senza problemi.

Per evitare inceppamenti o una scarsa qualità di stampa:

- Utilizzare sempre carta nuova, asciutta e senza difetti.
- Prima di caricare la carta, è necessario identificare il lato di stampa consigliato. In genere, questa informazione è riportata sulla confezione della carta.
- Non utilizzare carta tagliata o ritagliata a mano.
- Non mischiare supporti di dimensioni, peso o tipo diverso nella stessa origine. Ciò potrebbe causare inceppamenti.
- Non rimuovere il PSI durante un processo di stampa.
- Assicurarsi che la carta sia caricata nel MPF o nel PSI in modo corretto.
- Flettere la carta avanti e indietro e aprirla a ventaglio. Allineare i bordi della risma su una superficie piana.

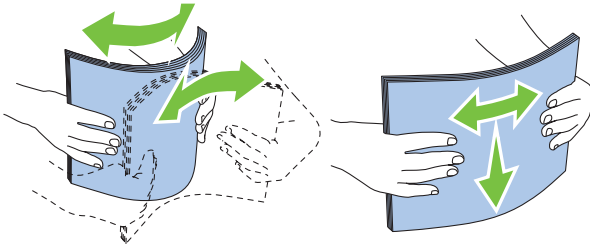

Selezione di supporti prestampati e carta intestata

Per selezionare i supporti prestampati e la carta intestata per la stampante:

- Utilizzare carta a grana lunga per ottenere risultati ottimali.
- Utilizzare solo moduli e carta intestata ottenuti con un processo di fotolitografia o di stampa a rilievo.
- Scegliere tipi di carta che assorbano l'inchiostro, ma che non sbavino.
- Evitare tipi di carta con superfici ruvide o lavorate.
- Utilizzare carta stampata con inchiostri resistenti alle alte temperature per l'uso con fotocopiatrici xerografiche. L'inchiostro deve resistere alla temperatura di 225°C (225,00°C) senza sciogliersi o emettere sostanze nocive.
- Utilizzare inchiostri che non risentono dell'eventuale presenza di resina nel toner o di silicone del fuser. Gli inchiostri stabilizzati per ossidazione od oleosi dovrebbero soddisfare questi requisiti; gli inchiostri al lattice sono sconsigliati. In caso di dubbi, contattare il fornitore della carta.

Stampa su carta intestata

Per verificare la compatibilità della carta con le stampanti laser, rivolgersi al produttore o al rivenditore.

Quando si esegue la stampa su carta intestata, è importante tenere presente l'orientamento della pagina. Per istruzioni su come caricare la carta intestata nelle origini dei supporti di stampa, fare riferimento alla seguente tabella.

Caricamento di Carta intestata

Caricare la carta intestata nella stampante con il lato di stampa consigliato rivolto verso l'alto. Assicurarsi che il lato dell'intestazione entri nella stampante per primo.

Alimentatore Multiuso (MPF)

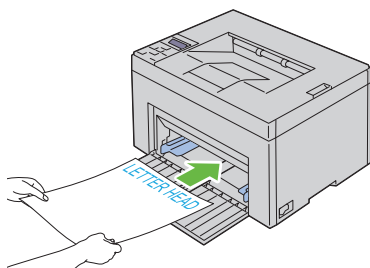

Dispositivo di inserimento prioritario (PSI)

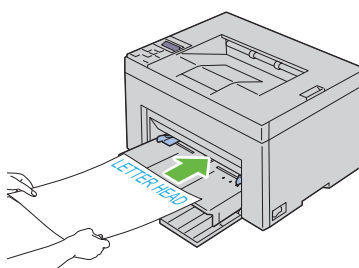

Selezione della carta perforata

Sono disponibili vari tipi di carte perforate che differiscono sia per il numero e la posizione dei fori sia per le tecniche di lavorazione. Tuttavia potrebbe non essere possibile stampare la carta a seconda del posizionamento dei fori su di essa.

Per selezionare e utilizzare la carta perforata:

- Effettuare prove con carta perforata di diversi produttori prima di ordinarne grandi quantità.
- È preferibile utilizzare carta già perforata alla fabbrica e non carta perforata a mano risma per risma. La carta perforata può creare inceppamenti quando entrano più fogli nella stampante. Ciò potrebbe causare inceppamenti.
- La carta perforata contiene generalmente più residui di polvere rispetto a quella standard. La stampante potrebbe richiedere una pulizia più frequente e l'alimentazione potrebbe non risultare altrettanto corretta.
- Le caratteristiche di grammatura della carta perforata sono le stesse della carta standard.

Buste

A seconda del tipo di busta, è possibile che si presentino dei livelli variabili di lievi grinze. Prima di acquistare grandi quantità del tipo di carta che si intende utilizzare con la stampante, si consiglia di provarne un campione. Vedere "Caricamento dei Supporti di stampa nell'alimentatore multiuso (MPF)" a pagina 178 oppure "Caricamento dei Supporti di stampa nel Dispositivo di inserimento prioritario (PSI)" a pagina 185 per istruzioni sul caricamento delle buste.

Quando si esegue la stampa su buste:

- Per ottenere la migliore qualità di stampa, utilizzare solo buste di alta qualità, destinate all'uso con le stampanti laser.
- Impostare MPF o PSI come fonte dei supporti di stampa. Impostare il tipo di carta su **Busta**, quindi selezionare le dimensioni corrette delle buste dal driver della stampante.
- Per ottenere prestazioni ottimali, utilizzare carta a grana lunga da 75 g/m². È possibile utilizzare supporti con peso fino a 105 g/m² per l'alimentatore multiuso purché il contenuto di cotone sia del 25% o inferiore. Buste di cotone 100% non devono superare il peso di 90 g/m².
- Utilizzare solo buste appena tolte dalla confezione, senza difetti.
- Utilizzare buste in grado di resistere a temperature di 205°C (205,00°C) senza incollarsi, piegarsi eccessivamente, incresparsi o emettere sostanze nocive. In caso di dubbi, rivolgersi al fornitore delle buste.
- Regolare la guida adattandola alla larghezza delle buste.
- Nel caricare buste nel MPF o nel PSI, il lato da stampare deve essere rivolto verso l'alto.
- Vedere "Caricamento dei Supporti di stampa nell'alimentatore multiuso (MPF)" a pagina 45 oppure "Caricamento dei Supporti di stampa nel Dispositivo di inserimento prioritario (PSI)" a pagina 50 per istruzioni sul caricamento delle buste.
- Usare una sola dimensione di busta in un lavoro di stampa.
- Verificare che il livello di umidità sia bassa, in quanto un alto tasso di umidità (oltre il 60%) in combinazione con le alte temperature raggiunte in fase di stampa potrebbe sigillare le buste.

- Se si desidera ottimizzare le prestazioni della stampante, non utilizzare buste:
 - eccessivamente curvate
 - incollate o difettose
 - con finestre, fori, perforazioni, ritagli o stampe in rilievo
 - con graffette, spago o barrette pieghevoli di metallo
 - ripiegate in modo complesso
 - con francobolli applicati
 - con bordi rovinati o angoli ripiegati
 - con rifiniture ruvide o ondulazioni

Etichette

È possibile stampare su diverse etichette destinate all'uso con stampanti laser.

Quando si scelgono le etichette:

- Le etichette adesive, i cartoncini stampabili e le protezioni devono essere in grado di resistere a temperature di 205°C e a una pressione di 25 libbre per pollice quadrato (psi).
- Utilizzare etichette stampabili senza incollarsi, arricciarsi eccessivamente, incresparsi o emettere sostanze nocive.
- Non utilizzare fogli di etichette contenenti protezioni lucide.



AVVISO: Prima di acquistare grandi quantità del tipo di carta che si intende utilizzare con la stampante, si consiglia di provarne un campione.

Quando si esegue la stampa su etichette:

- Utilizzare etichette in grado di resistere a temperature di 205°C (401°F) senza incollarsi, piegarsi eccessivamente, incresparsi o emettere sostanze nocive.
- Impostare il tipo di carta a **Etichetta** dal driver della stampante.
- Non caricare le etichette nella stesso cassetto in cui è stata caricata la carta.
- Non stampare a meno di 1 mm dal bordo.
- Non stampare a meno di 1 mm dal bordo delle etichette, dalle perforazioni o tra i bordi delle etichette.

- Non stampare un'etichetta più di una volta.
- È preferibile utilizzare l'orientamento verticale, in particolare per la stampa di codici a barre.
- Non utilizzare etichette con l'adesivo esposto.
- Utilizzare fogli di etichette integri. Se si utilizzano fogli non completi, le etichette restanti potrebbero sollevarsi e provocare inceppamenti.
- Non utilizzare fogli di etichette contenenti materiale adesivo sui bordi. Si consiglia la patinatura della zona dell'adesivo ad almeno 1 mm di distanza dai bordi. Il materiale adesivo potrebbe contaminare la stampante e invalidare la garanzia.



ATTENZIONE: L'adesivo potrebbe causare un inceppamento e danneggiare la stampante e le cartucce. In tal caso si potrebbero invalidare le garanzie della stampante e delle cartucce.

Conservazione dei supporti di stampa

Per una conservazione adeguata dei supporti di stampa, attenersi alle indicazioni fornite di seguito per evitare i problemi relativi all'alimentazione della carta e alla qualità di stampa.

- Per ottenere risultati di stampa ottimali, conservare i supporti di stampa in ambienti con temperatura di circa 21°C e umidità relativa del 40%.
- Conservare le confezioni dei supporti su un ripiano o uno scaffale anziché sul pavimento.
- Se si conservano le singole confezioni fuori dalle scatole originali, accertarsi che si trovino su una superficie piana per evitare che i bordi si flettano o si arriccino.
- Non collocare oggetti sulle confezioni.

Identificazione dei supporti di stampa e specifiche

La presente sezione contiene informazioni su dimensioni e tipi di carta supportati, e le relative specifiche.

Dimensioni carta supportate

	Alimentatore multiuso (MPF)	Dispositivo di inserimento prioritario (PSI)
A4 (210x297 mm)	S	S
B5 (182x257 mm)	S	S
A5 (148x210 mm)	S	S
C5 (162x229 mm)	S	G
Monarch (3,875x7,5 in)	G	G
Monarch PLL (7,5" x 3,875")* ¹	G	S* ⁴
Busta #10 (4,125" x 9,5")	G	G
DL (110x220 mm)	G	G
DL PLL (220x110 mm)* ¹	G	S* ⁴
Letter (8,5" x 11")	S	S
Legal (8,5" x 14")	S	S
Folio (8,5" x 13")	S	S
Executive (7,25" x 10,5")	S	S
Personalizza* ² * ³	G	G

*¹ Gli originali possono essere posizionati in modo che l'alimentazione avvenga lungo la direzione del lato lungo o lungo la direzione del lato corto. Le figure seguenti mostrano gli orientamenti di caricamento PLC e PLL. La freccia della figura mostra l'orientamento di caricamento della carta.

NOTA: Non disponibile quando si usa il driver stampante XPS.

*² Larghezza personalizzata: da 76,2 mm a 215,9 mm
Larghezza massima per buste (DL PLL): 220 mm (22,00 cm)

Lunghezza personalizzata: da 127 mm a 355,6 mm

(Per il PSI, da 191 mm a 355,6 mm)

Larghezza massima per buste (Monarch PLL): 98,4 mm (9,83 cm)

*³ Il formato personalizzato nel driver della stampante può essere impostato solo dall'utente amministratore.

*⁴ Accertarsi di inserire la busta fino in fondo fino a che non si arresta. Altrimenti, saranno utilizzati i supporti di stampa che si trovano caricati nel vassoio multiuso.

PLC

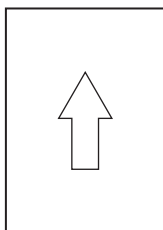

PLL

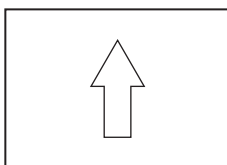

Tipi di carta supportati

Supporti di stampa	Alimentatore multiuso (MPF)	Dispositivo di inserimento prioritario (PSI)
Liscio	S*	S*
Liscio - Lato 2	G	G
Liscio spesso	G	G
Liscio spesso Lato 2	G	G
Riciclato	S	S
Riciclato Lato 2	S	S
Etichetta	S	S
Copertine	S	S
Copertine Lato 2	S	S
Busta	S	S
Rivestito	S	S
Patinata Lato 2	S	S

* I valori contrassegnati da un asterisco (*) sono le impostazioni di menu predefinite.

Specifiche per tipo di carta

Tipo di carta	Peso (g/mq)	Note
Liscio	60–90	-

Tipo di carta	Peso (g/mq)	Note
Liscio spesso	91–105	-
Copertine	106–163	-
Rivestito	106–163	Non è possibile utilizzare la carta per stampanti a getto di inchiostro.
Etichetta	-	Non è possibile utilizzare la carta per stampanti a getto di inchiostro.
Buste	-	-
Riciclato	60–105	-

Caricamento dei supporti di stampa

Un corretto caricamento della carta consente di prevenire inceppamenti e di eseguire stampa senza problemi.

Prima di caricare i supporti desiderati, è necessario identificare il lato di stampa consigliato. In genere, questa informazione è riportata sulla confezione della carta.



NOTA: Dopo aver caricato la carta, specificare lo stesso tipo di fogli dal pannello operatore.

Capacità

L'alimentatore multiuso (MPF) può ospitare:

- 150 fogli di carta standard
- 16,2 mm di carta spessa
- Un foglio di carta rivestita
- 16,2 mm di cartoncini
- Cinque buste
- 16,2 mm di etichette

Il Dispositivo di inserimento prioritario (PSI) può ospitare:

- 10 fogli di carta standard o un foglio di carta di diverso tipo

Dimensioni dei supporti di stampa

L'alimentatore multiuso (MPF) è in grado di contenere supporti di stampa aventi le seguenti dimensioni:

- Larghezza — da 76,2 mm a 215,9 mm
- Lunghezza — da 127 a 355,6 mm

IL PSI è in grado di contenere supporti di stampa aventi le seguenti dimensioni:

- Larghezza — da 76,2 mm a 215,9 mm
- Lunghezza — da 191 mm a 355,6 mm

Caricamento dei Supporti di stampa nell'alimentatore multiuso (MPF)

 **NOTA:** Utilizzare supporti di stampa solo per stampa laser. Non utilizzare carta per stampa a getto di inchiostro nella stampante.

- 1 Aprire il coperchio anteriore.

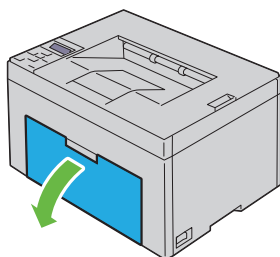

- 2 Estrarre il dispositivo di inserimento prioritario (PSI).

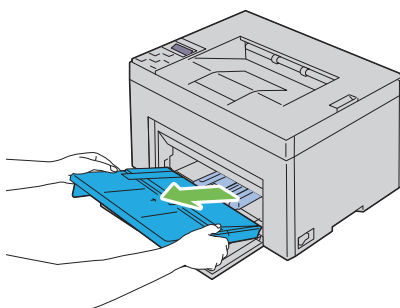

- 3 Estrarre la guida per la lunghezza finché non si arresta.

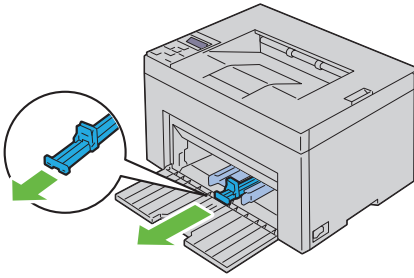

- 4** Estrarre l'estensione del vassoio multiuso finché non si arresta.

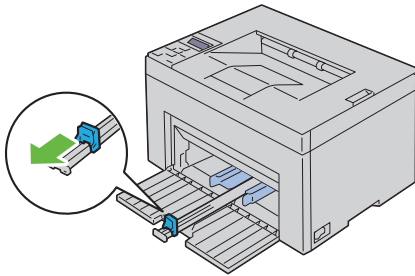

- 5** Allargare al massimo le guide della larghezza della carta.

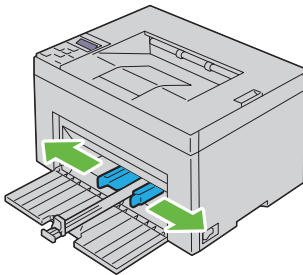

- 6** Prima di caricare il supporto di stampa, flettere i fogli avanti e indietro, e poi sventagliarli. Allineare i bordi della risma su una superficie piana.

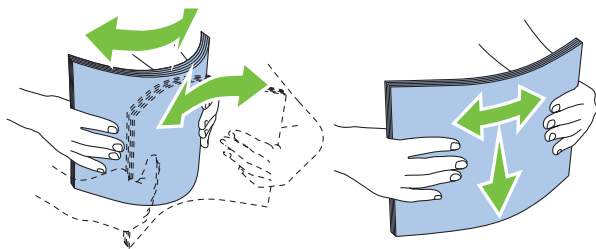

- 7** Caricare i supporti di stampa con il bordo superiore in avanti e il lato di stampa consigliato rivolto verso l'alto.

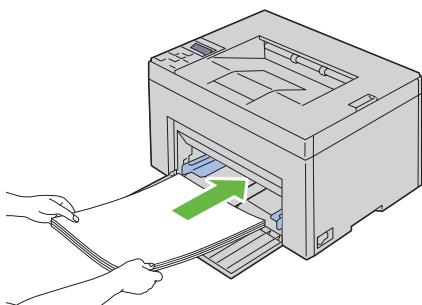

- 8** Regolare le guide della larghezza fino ad appoggiarle leggermente i margini della pila di supporti di stampa.

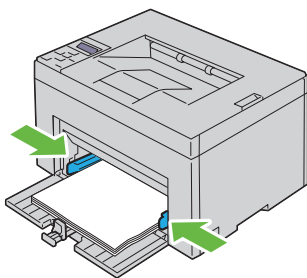

- 9** Far scivolare la guida della lunghezza verso la stampante fino a che non tocca i supporti di stampa.

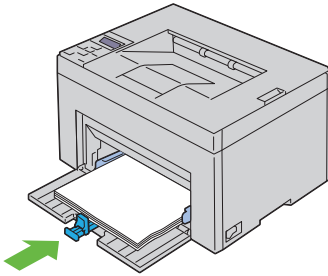

NOTA: In base alle dimensioni dei supporti di stampa, prima far scivolare la guida della lunghezza all'indietro fino a che non si arresta, e poi far scivolare l'espansione del vassoio multiuso fino a che non tocca i supporti di stampa.

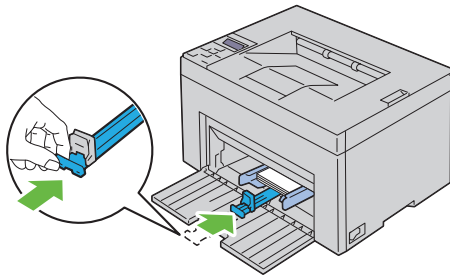

- 10 Inserire il PSI nella stampante e poi allinearlo ai segni tracciati sul vassoio della carta.

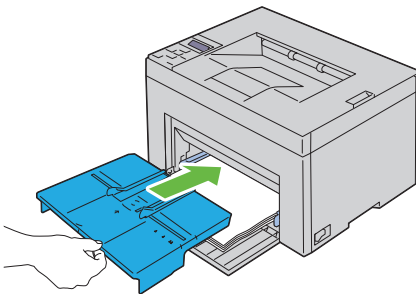

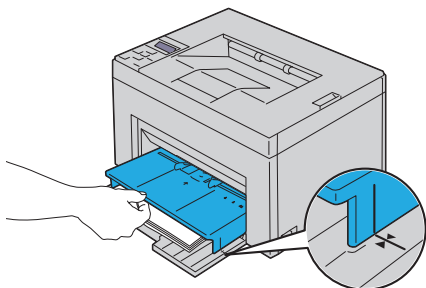

Caricamento di Buste nell'alimentatore multiuso (MPF)

 **NOTA:** Quando si intende stampare su buste, assicurarsi di aver effettuato la relativa impostazione sul driver della stampante. A meno di diversa specificazione, l'immagine stampata risulta ruotata di 180 gradi.

Quando si caricano COM 10, DL o Monarch

Caricare le buste con il lato da stampare rivolto verso il basso, il lato dell'aletta rivolto verso il basso e l'aletta rivolta a destra.

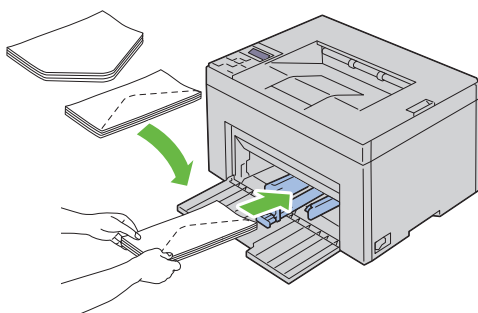

Per impedire la formazione di pieghe su buste DL e Monarch si raccomanda di caricarle con il lato da stampare rivolto verso l'alto, l'aletta aperta e rivolta verso l'operatore.

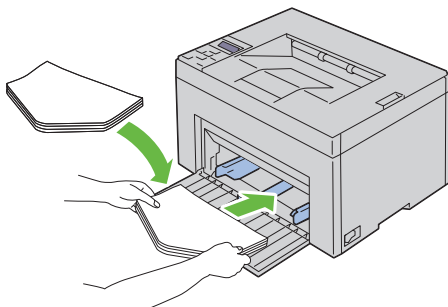

Quando si caricano C5

Caricare le buste con il lato da stampare rivolto verso l'alto e l'aletta aperta.

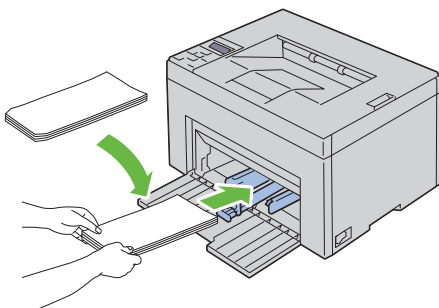

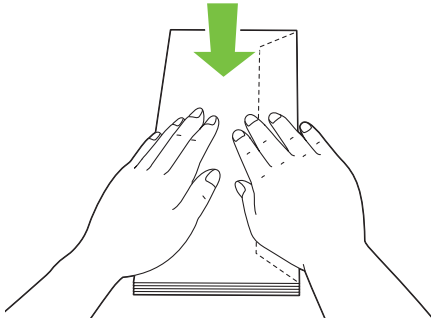

➔ AVVISO: Mai usare buste con finestre o rivestite. In questo caso si verificherebbero inceppamenti carta e danni alla stampante.

📎 NOTA: Se le buste non vengono caricate nell'alimentatore multiuso MPF subito dopo averle estratte dalla confezione, queste potrebbero gonfiarsi. Per evitare inceppamenti, appiattire le buste nel modo illustrato prima di caricarle nell'alimentatore multiuso (MPF).

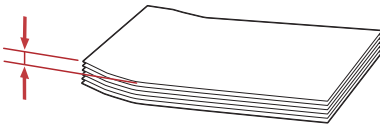
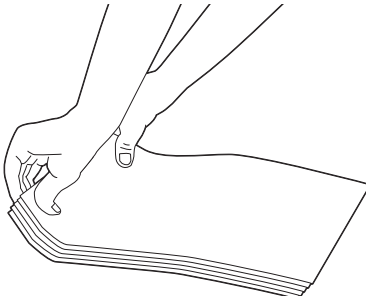

 **NOTA:** Se il caricamento delle buste continua a non avvenire correttamente, piegare lievemente le alette delle buste come nell'illustrazione successiva. La piegatura non deve superare i 5 mm.



 **NOTA:** Per verificare il corretto orientamento dei vari supporti di stampa, come le buste consultare le istruzioni presentate nel Navigatore impostazioni buste/carta del driver della stampante.

Caricamento di Carta intestata

L'intestazione dei fogli deve essere rivolta verso la parte superiore del vassoio multiuso, con il lato da stampare rivolto verso l'alto. Tuttavia, nel caricarla nell'alimentatore multiuso (MPF) la carta intestata deve essere inserita con l'intestazione in avanti e il lato di stampa rivolto verso il basso.

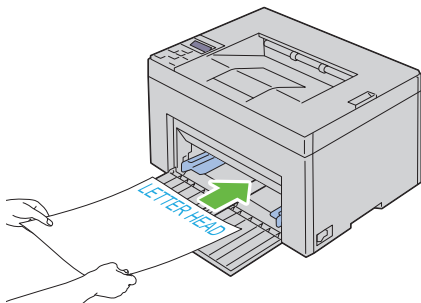

Caricamento dei Supporti di stampa nel Dispositivo di inserimento prioritario (PSI)

 **NOTA:** Per evitare inceppamenti della carta, non rimuovere il PSI durante la stampa.

 **NOTA:** Utilizzare supporti di stampa solo per stampa laser. Non utilizzare carta per stampa a getto di inchiostro nella stampante.

- 1 Aprire il coperchio anteriore.

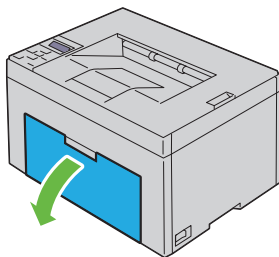

- 2 Far scorrere il PSI in avanti e poi allinearli ai segni tracciati sul vassoio della carta.

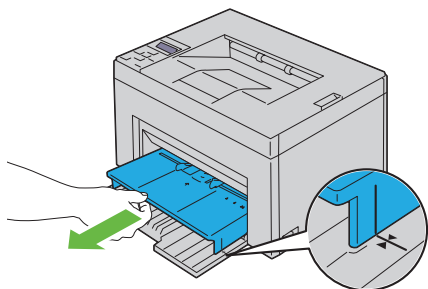

- 3 Allargare al massimo le guide della larghezza della carta.

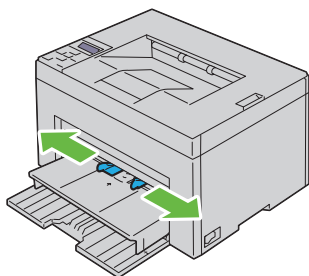

- 4 Prima di caricare il supporto di stampa, flettere i fogli avanti e indietro, e poi sventagliarli. Allineare i bordi della risma su una superficie piana.

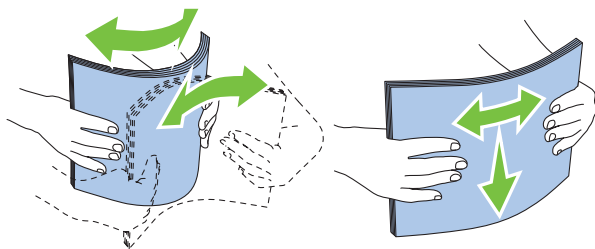

- 5 Caricare i supporti di stampa nel PSI con il bordo superiore in avanti e il lato di stampa consigliato rivolto verso l'alto.

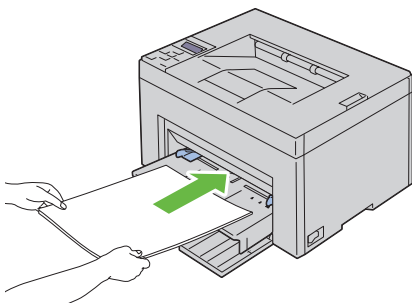

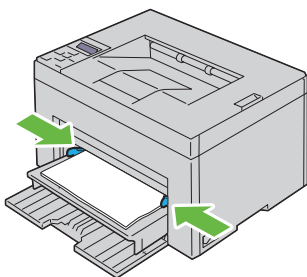

- 6 Regolare le guide della larghezza fino ad appoggiarle leggermente i margini della pila di supporti di stampa.



- 7 Selezionare il tipo di carta nel driver della stampante se il supporto di stampa caricato non è carta standard. Se nel PSI è caricato un supporto di formato personalizzato è necessario specificare le impostazioni relative tramite il driver della stampante.

Caricamento di una Busta nel Dispositivo di inserimento prioritario (PSI)

 **NOTA:** Accertarsi di inserire la busta fino in fondo fino a che non si arresta. Altrimenti, saranno utilizzati i supporti di stampa che si trovano caricati nel vassoio multiuso.

 **NOTA:** Quando si intende stampare su buste, assicurarsi di aver effettuato la relativa impostazione sul driver della stampante. A meno di diversa specificazione, l'immagine stampata risulta ruotata di 180 gradi.

Quando si caricano COM 10, DL o Monarch

Caricare una busta con il lato da stampare rivolto verso il basso, il lato dell'aletta rivolto verso il basso e l'aletta rivolta a destra.

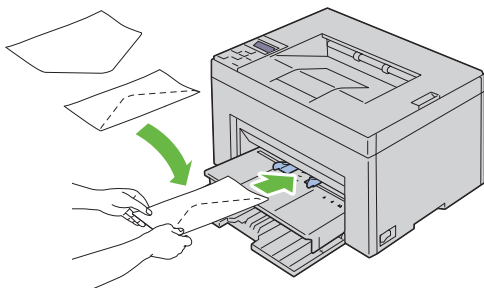

Per impedire la formazione di pieghe su buste DL e Monarch si raccomanda di caricarle con il lato da stampare rivolto verso l'alto, l'aletta aperta e rivolta verso l'operatore.

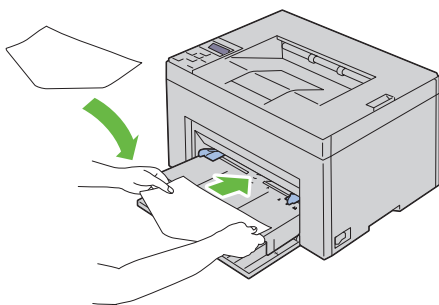

Quando si caricano C5

Caricare le buste con il lato da stampare rivolto verso l'alto e l'aletta aperta.

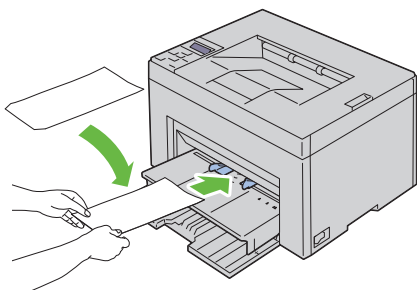

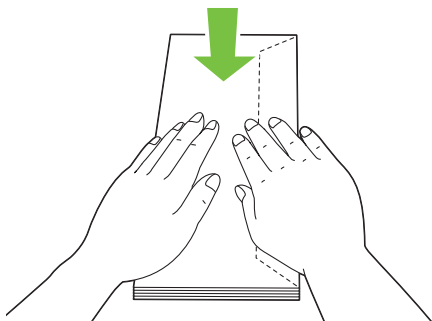

➔ **AVVISO:** Mai usare buste con finestre o rivestite. In questo caso si verificherebbero inceppamenti carta e danni alla stampante.

📎 **NOTA:** Se le buste non vengono caricate nel PSI subito dopo averle estratte dalla confezione, queste potrebbero gonfiarsi. Per evitare inceppamenti, appiattire le buste nel modo illustrato prima di caricarle nel PSI.

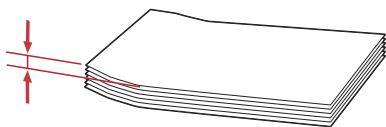
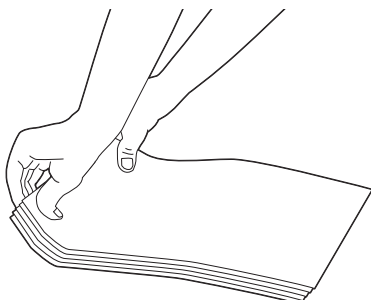

📎 **NOTA:** Se il caricamento delle buste continua a non avvenire correttamente, piegare lievemente le alette delle buste come nell'illustrazione successiva. La piegatura non deve superare i 5 mm.



 **NOTA:** Per verificare il corretto orientamento dei vari supporti di stampa, come le buste consultare le istruzioni presentate nel Navigatore impostazioni buste/carta del driver della stampante.

Caricamento di Carta intestata

L'intestazione dei fogli deve essere rivolta verso la parte superiore del PSI, con il lato da stampare rivolto verso l'alto. Tuttavia, nel caricarla nel PSI la carta intestata deve essere inserita con l'intestazione in avanti e il lato di stampa rivolto verso il basso.

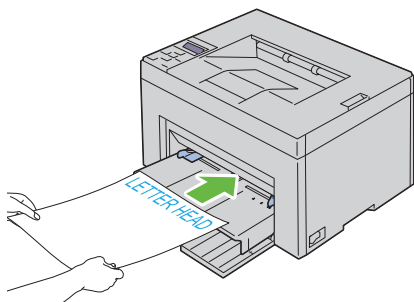

Stampa fronte-retro Manuale (solo per driver di stampa Windows)

 **NOTA:** In caso di stampa su carta piegata, distendere i fogli e poi inserirli nell'alimentatore.

 **NOTA:** Il driver stampante XPS non consente la stampa fronte-retro manuale.

All'inizio della stampa fronte-retro manuale, si apre la relativa finestra di istruzioni. Si noti che tale finestra una volta chiusa non può essere riaperta. Non chiudere la finestra prima che la stampa fronte-retro sia stata completata.

Uso dell'Alimentatore multiuso (MPF)

- 1 Stampare prima le pagine pari (lato retro).
Per un documento di sei pagine, l'ordine di stampa delle pagine retro è: pagina 6, pagina 4, e infine pagina 2.
Al termine della stampa delle pagine pari, si accende il LED arancione e compare il relativo messaggio sul display LCD.

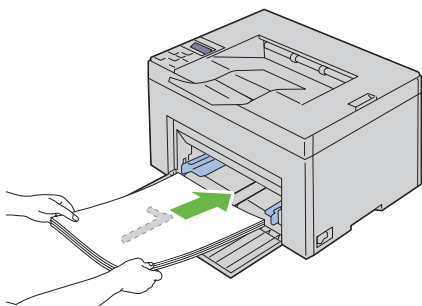

- 2 Una volta completata la stampa delle pagine pari, rimuovere la pila di fogli dal cassetto di espulsione.

 **NOTA:** Se la carta è spiegazzata od arricciata, durante la stampa si possono verificare degli inceppamenti. Distendere i fogli prima di inserirli.

- 3 Poi impilare i fogli stampati e inserirli come si trovano (con il lato ancora in bianco verso l'alto) nel vassoio multiuso. Assicurarsi che compaia la scritta *Inserire stampati nel cassetto carta*, quindi premere il pulsante ✓. Stampare le pagine nell'ordine seguente: pagina 1 (retro di pagina 2), pagina 3 (retro di pagina 4), e infine pagina 5 (retro di pagina 6).

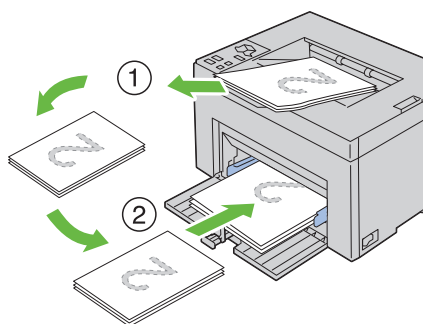

 **NOTA:** La stampa su entrambi i lati del foglio non è possibile se il documento è composto di fogli di dimensioni diverse.

Uso del Dispositivo di inserimento prioritario (PSI)

- 1 Stampare prima le pagine pari (lato retro).
Per un documento di sei pagine, l'ordine di stampa delle pagine retro è: pagina 6, pagina 4, e infine pagina 2.
Al termine della stampa delle pagine pari, si accende il LED arancione e compare il relativo messaggio sul display LCD.

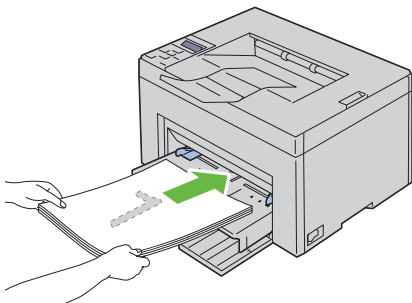

- 2 Una volta completata la stampa delle pagine pari, rimuovere la pila di fogli dal cassetto di espulsione.
 **NOTA:** Se la carta è spiegazzata od arricciata, durante la stampa si possono verificare degli inceppamenti. Distendere i fogli prima di inserirli.
- 3 Poi impilare i fogli stampati e inserirli come si trovano (con il lato ancora in bianco verso l'alto) nel PSI. Assicurarsi che compaia la scritta *Inserire stampati nel cassetto carta*, quindi premere il pulsante ✓. Stampare le pagine nell'ordine seguente: pagina 1 (retro di pagina 2), pagina 3 (retro di pagina 4), e infine pagina 5 (retro di pagina 6).

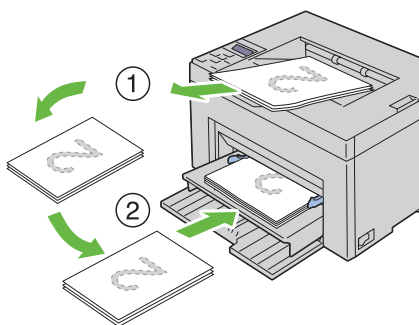

NOTA: La stampa su entrambi i lati del foglio non è possibile se il documento è composto di fogli di dimensioni diverse.

Utilizzo dell'estensione del Cassetto di espulsione

L'estensione del cassetto di espulsione è stata progettata per evitare la caduta dei supporti dopo la stampa.

Assicurarsi che l'estensione del cassetto di espulsione sia completamente estesa prima di stampare un documento.

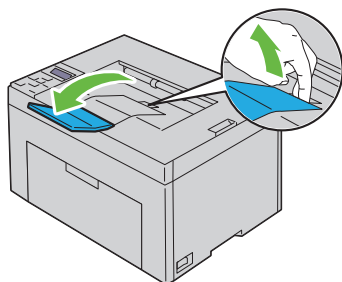

Pannello operatore

Uso dei pulsanti del pannello operatore

Il pannello operatore è dotato di un display a cristalli liquidi (LCD), sette pulsanti e un indicatore.

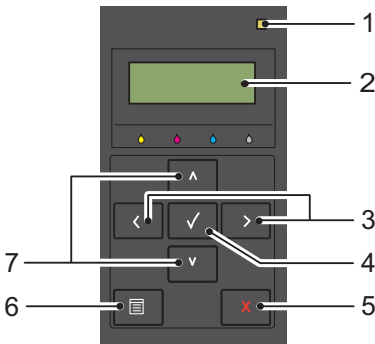

1 Indicatore Pronto/Errore

- Si accende di colore verde quando la stampante è pronta o quando è in sospensione e lampeggia quando la stampante sta ricevendo dati.
- Si accende di colore arancione quando si verifica un errore e lampeggia quando si verifica un errore di stampa irrecuperabile.



2 Display LCD

3 < Pulsanti >

- Nella modalità Menu consentono di selezionare i sottomenu o di impostare i valori.

4 ✓ Pulsante





- Nella modalità Menu visualizza il menu o la voce selezionata e determina il valore selezionato.

- 5 Pulsante **X** (Cancel)
 - Annulla il lavoro di stampa corrente.
 - Nel menu superiore della modalità Menu, consente di passare alla modalità Stampa.
 - Nei sottomenu del menu principale consente di passare al livello superiore della gerarchia di menu.
- 6 Pulsante  (Menu)
 - Consente di passare dalla modalità Stampa alla modalità Menu .
 - Consente di passare dalla modalità Menu alla modalità Stampa.
- 7  Pulsanti 
 - Nella modalità Menu consentono di scorrere tra le voci di menu o le opzioni. Per immettere numeri o password per lavori di stampa protetti, utilizzare questi pulsanti.

Stampa della pagina Impostazioni dispositivo

La pagina delle impostazioni del dispositivo mostra le impostazioni in atto per i menu del pannello operatore.

Pannello operatore

- 1 Premere il pulsante  Menu.
- 2 Accertarsi che venga visualizzata la voce Rapporto/elenco e poi premere il pulsante .
- 3 Premere il pulsante  fino a visualizzare Impostazioni dispositivo quindi premere il pulsante .

Viene stampata la pagina Impostazioni dispositivo.

Il programma Strumenti.

NOTA:

- 1 Fare clic su Start→ Tutti i programmi→ Stampanti Dell→ Dell 1350cnw Color Printer→ Strumenti.



NOTA: Se sul computer sono installati diversi driver stampante, viene visualizzata la finestra **Seleziona stampante**. In tal caso, fare clic sul nome della stampante Dell 1350cnw Color Printer elencato in **Nome stampante** e poi fare clic su **OK**.

Viene aperto il programma In tal caso, fare clic sul nome della stampante **Dell 1350cnw Color Printer** elencato in **Nome stampante** e poi fare clic su **OK**.Strumenti.

- 2** Fare clic sulla scheda **Rapporto Impostazioni Stampante**.
- 3** Selezionare **Rapporti** dall'elenco a sinistra della pagina.
Si apre la pagina **Rapporti**.
- 4** Fare clic sul pulsante **Impostazioni dispositivo**.
Viene stampata la pagina Impostazioni dispositivo.

Stampa

In questo capitolo vengono fornite informazioni generali sulla stampa, sulla creazione di alcuni elenchi di informazioni e sull'eliminazione dei lavori di stampa.

Suggerimenti per una stampa ottimale

Suggerimenti per la conservazione dei supporti di stampa

È necessario conservare i supporti di stampa in modo adeguato. Per ulteriori informazioni, si veda "Conservazione dei supporti di stampa" a pagina 278.

Come evitare gli inceppamenti carta



NOTA: Prima di acquistare grandi quantità dei supporti di stampa che si intende utilizzare con la stampante è consigliabile provarne un campione.

Una selezione accurata e un caricamento corretto dei supporti di stampa consentono di prevenire gran parte degli inceppamenti della carta. Consultare le seguenti sezioni per istruzioni relative al caricamento dei supporti di stampa:

- "Caricamento dei Supporti di stampa nell'alimentatore multiuso (MPF)" a pagina 178
- "Caricamento dei Supporti di stampa nel Dispositivo di inserimento prioritario (PSI)" a pagina 185
- "Come evitare gli inceppamenti" a pagina 293

Per istruzioni su come rimuovere un inceppamento, vedere "Inceppamento" a pagina 322.

Invio di un lavoro alla stampa

Per supportare tutte le funzioni della stampante, utilizzare il driver della stampante. Quando si seleziona **Stampa** da un programma applicativo, viene visualizzata la finestra del driver della stampante. Selezionare le impostazioni

relative al processo da stampare. Le impostazioni di stampa selezionate dal driver hanno scavalcano le impostazioni predefinite del menu selezionate dal pannello operatore o dalla casella strumenti.

Per visualizzare tutte le impostazioni modificabili disponibili, fare clic su **Preferenze** dalla finestra iniziale **Stampa** per vedere tutte le impostazioni di sistema disponibili modificabili. Per maggiori informazioni sulle funzioni visualizzate nella finestra del driver della stampante, consultare la Guida online.

Per stampare un processo da un tipico programma applicativo Microsoft Windows®:

- 1 Aprire il file che si desidera stampare.
- 2 Nel menu **File** selezionare **Stampa**.
- 3 Verificare che nella finestra di dialogo sia selezionata la stampante giusta. Modificare le impostazioni di stampa secondo necessità (come ad esempio le pagine da stampare o il numero di copie).
- 4 Fare clic su **Preferenze** per regolare le impostazioni di sistema non accessibili dalla prima schermata, quindi fare clic su **OK**.
- 5 Fare clic su **OK** o **Stampa** per inviare il lavoro alla stampante selezionata.

Annullamento di un lavoro di stampa

Esistono diversi metodi per annullare un lavoro di stampa.

Cancellazione dal Pannello Operatore

Per annullare un lavoro a stampa in corso:

- 1 Premere il pulsante **X** (Annulla).



NOTA: La stampa è cancellata solo per il lavoro attuale. Tutti i lavori di stampa successivi saranno stampati.

Annullamento di un lavoro da un computer funzionante sotto Windows

Annullamento di un lavoro dalla barra delle applicazioni

Quando si invia un lavoro in stampa, nell'angolo destro sulla barra delle applicazioni viene visualizzata una piccola icona della stampante.

- 1 Fare doppio clic sull'icona della stampante.

Nella finestra della stampante viene visualizzato un elenco dei lavori di stampa.

- 2 Selezionare il lavoro che si desidera eliminare.
- 3 Premere il tasto **Canc** sulla tastiera.

Annullamento di un lavoro dal desktop

- 1 Ridurre a icona i programmi in modo da liberare il desktop.

Fare clic su **start**→**Stampanti e fax** (per Windows XP).

Per Windows Server[®] 2008 R2) e Windows 7 fare clic su **Start**→**Dispositivi e stampanti**.

Scegliere **Fare clic per iniziare**→ **Pannello di controllo**→ **Hardware e suoni**→ **Stampanti** (in Windows Vista[®]).

Fare clic su **Start**→ **Pannello di controllo**→ **Stampanti** (in Windows Server 2008).

Viene visualizzato un elenco delle stampanti disponibili.

- 2 Fare doppio clic sulla stampante selezionata al momento dell'invio del lavoro di stampa.
Nella finestra della stampante viene visualizzato un elenco dei lavori di stampa.
- 3 Selezionare il lavoro che si desidera eliminare.
- 4 Premere il tasto **Canc** sulla tastiera.

Stampa di un rapporto



Utilizzando il menu **Report/elenco** si possono stampare una serie di configurazioni della stampante comprese le impostazioni della stampante. Nella presente sezione vengono descritti due esempi di stampa dal menu **Report/elenco**.

Stampa della pagina Impostazioni della stampante

Per verificare nel dettaglio le impostazioni della stampante, stampare una pagina **Impostazioni della stampante**.

Se si necessita di assistenza, vedere "Informazioni sui menu della stampante" a pagina 229 o "Funzionamento dei menu del programma Strumenti" a pagina 209 per identificare il display e i pulsanti del pannello operatore.

Pannello operatore

- 1 Premere il pulsante  (Menu).
 - 2 Accertarsi che venga visualizzata la voce Rapporto/elenco e poi premere il pulsante .
 - 3 Accertarsi che venga visualizzata la voce Impostazioni stampante e poi premere il pulsante .
- Viene stampata la pagina Impostazioni stampante.

Il programma Strumenti.

NOTA:

- 1 Fare clic su Start → Tutti i programmi → Stampanti Dell → Dell 1350cnw Color Printer → Strumenti.

 **NOTA:** Se nel computer sono installati più driver di stampa, viene visualizzata la finestra Seleziona stampante. In tal caso, fare clic sul nome della stampante **Dell 1350cnw Color Printer** elencato in Nome stampante e poi fare clic su OK.

Viene aperto il programma Strumenti.

- 2 Fare clic sulla scheda **Rapporto Impostazioni Stampante**.
- 3 Selezionare **Rapporti** dall'elenco a sinistra della pagina.
Si apre la pagina **Rapporti**.
- 4 Fare clic sul pulsante **Impostazioni Stampante**.
Viene stampata la pagina Impostazioni stampante.

Impostazioni Stampante

Utilizzo del pannello operatore per cambiare le impostazioni della stampante

È possibile scegliere voci di menu e valori corrispondenti dal pannello operatore.

Quando si entra per la prima volta nei menu della stampante dal pannello operatore, si vede un asterisco (*) vicino ai valori del menu. L'asterisco indica i valori predefiniti di fabbrica. Queste impostazioni sono le impostazioni originali della stampante.



NOTA: Le impostazioni predefinite di fabbrica possono variare a seconda dei Paesi.

Quando si sceglie una nuova impostazione dal pannello operatore, accanto ad essa viene visualizzato un asterisco ad indicare che si tratta dell'attuale valore predefinito dell'utente.

Queste impostazioni restano attive finché non ne vengono selezionate altre o non vengono ripristinati i valori predefiniti di fabbrica.

Per selezionare un nuovo valore come impostazione:

- 1 Premere il pulsante  (**Menu**).
- 2 Premere il pulsante **V** oppure **^** finché non appare il menu desiderato, quindi premere il pulsante **✓**.
- 3 Premere il pulsante **V** oppure **^** finché non appare il menu o la voce desiderata, quindi premere il pulsante **✓**.
 - Qualora si scelga un menu, questo si apre e si visualizza la prima impostazione di sistema di quel menu.
 - Se si seleziona una voce del menu viene visualizzata l'impostazione predefinita di quella voce.

Ciascuna voce di menu ha una lista di valori per la voce di menu. Un valore può essere:

- Una frase o una parola che descrive un'impostazione
- Un valore numerico che può essere modificato
- Un'impostazione Sì o No
- Premere contemporaneamente i pulsanti **V** e **^**. In questo modo verranno recuperate le impostazioni predefinite del menu. Premere il pulsante **✓** per riportare le impostazioni ai valori dei menu preimpostati in fabbrica.

- 4 Premere **V** oppure **^** per scorrere fino al valore desiderato.
- 5 Premere il pulsante **✓**.

Il valore dell'impostazione viene attivato, indicando un asterisco (*) accanto al valore dell'impostazione.

- 6 Premere il **X** pulsante (**Annulla**) o **◀** per tornare al menu precedente.
Per continuare a impostare altre voci, selezionare il menu desiderato. Per uscire dall'operazione di impostazione dei nuovi valori, premere il pulsante **X** (**Annulla**).

Le impostazioni del driver possono essere prioritarie rispetto alle modifiche precedenti. In tal caso, modificare i valori del pannello operatore.

Utilizzo del programma Strumenti per modificare le impostazioni della stampante

È possibile scegliere voci di menu e valori corrispondenti dal programma Strumenti.

NOTA:

 **NOTA:** Le impostazioni predefinite di fabbrica possono variare a seconda dei Paesi. Queste impostazioni restano attive finché non ne vengono selezionate altre o non vengono ripristinati i valori predefiniti di fabbrica.

Per selezionare un nuovo valore come impostazione:

- 1 Fare clic su **Start** → **Tutti i programmi** → **Stampanti Dell** → **Dell 1350cnw Color Printer** → **Strumenti**.

 **NOTA:** Se nel computer sono installati più driver di stampa, viene visualizzata la finestra **Seleziona stampante**. In tal caso, fare clic sul nome della stampante **Dell 1350cnw Color Printer** elencato in **Nome stampante** e poi fare clic su **OK**.

Viene aperto il programma **Strumenti**.

- 2 Selezionare la scheda **Manutenzione stampante**.
- 3 Selezionare la voce di menu desiderata.

Ciascuna voce di menu ha una lista di valori per la voce di menu. Un valore può essere:

- Una frase o una parola che descrive un'impostazione
- Un valore numerico che può essere modificato
- Un'impostazione **Si** o **No**





- 4 Selezionare il valore desiderato e fare clic sul pulsante associato con ciascuna voce di menu.

Le impostazioni del driver possono essere prioritarie rispetto alle modifiche precedenti. In tal caso, modificare i valori preimpostati di Strumenti.

Scelta della lingua

Per visualizzare una lingua diversa sul pannello operatore:

Pannello operatore

- 1 Premere il pulsante  (Menu).
- 2 Premere il pulsante  fino a visualizzare **Linguaggio pannello** e quindi premere il pulsante .
- 3 Premere il pulsante  fino a visualizzare la lingua desiderata e quindi premere il pulsante .

Il programma Strumenti



NOTA:

- 1 Fare clic su **Start** → **Tutti i programmi** → **Stampanti Dell** → **Dell 1350cnw Color Printer** → **Strumenti**.



NOTA: Se nel computer sono installati più driver di stampa, viene visualizzata la finestra **Seleziona stampante**. In tal caso, fare clic sul nome della stampante **Dell 1350cnw Color Printer** elencato in **Nome stampante** e poi fare clic su **OK**.

Viene aperto il programma **Strumenti**.

- 2 Selezionare la scheda **Manutenzione stampante**.
- 3 Selezionare **Impostazioni di Sistema** nell'elenco a sinistra della pagina. Verrà visualizzata la pagina **Impostazioni di Sistema**.
- 4 Selezionare la lingua da **Lingua Pannello**, quindi premere **Applica Nuove Impostazioni**.

Conoscere la stampante

Funzionamento dei menu del programma Strumenti

Il programma Strumenti permette di visualizzare o specificare le impostazioni della stampante. Esso consente inoltre di diagnosticare le impostazioni della stampante.

La casella strumenti comprende: **Rapporto Impostazioni Stampante**, **Manutenzione stampante** e le schede di **Diagnosi**.



NOTA: La finestra di dialogo **Password** appare la prima volta che si modificano le impostazioni o si fa clic su **Strumenti** quando **Blocca Pannello** è impostato sulla stampante. In questo caso immettere la password specificata e fare clic su **OK** per applicare le impostazioni.



NOTA: Per informazioni su come avviare Strumenti, vedere "Informazioni sul software della stampante" a pagina 253.

Rapporto Impostazioni Stampante

La scheda **Rapporto Impostazioni Stampante** include le pagine **Informazioni su Stampante**, **Impostazioni Menu**, **Rapporti**, e **Impostazioni TCP/IP**.



NOTA: I valori contrassegnati da un asterisco (*) sono le impostazioni di menu predefinite.

Informazioni su stampante

Funzione:

Visualizzare le informazioni della stampante.

Valori:

Numero di Codice Servizio Dell	Visualizza il numero di targhetta dell'Assistenza Dell
---------------------------------------	--

Codice Servizio Express	Mostra il numero di codice express della stampante.
--------------------------------	---

Numero di Serie Stampante	Mostra il numero di serie della stampante.
Tipo di Stampante	Mostra il tipo di stampante. Normalmente viene visualizzato Colore Laser .
Numero di Codice Attività	Mostra il numero di codice impresso sull'etichetta della stampante ai fini di inventario.
Capacità Memoria	Mostra la capacità di memoria.
Velocità Processore	Mostra la velocità di elaborazione.
Versione Firmware	Mostra la versione del controller.
Versione Firmware di rete	Mostra la versione della scheda di rete.
Versione Firmware MCU	Visualizza la versione del firmware MCU (Machine Control Unit).
Velocità di Stampa (Colore)	Mostra la velocità di stampa per la stampa a colori.
Velocità di Stampa (Monocromatico)	Mostra la velocità di stampa per la stampa monocromatica.

Impostazioni Menu

Funzione:

Visualizza le impostazioni attuali della stampante.

Valori:

Impostazioni di Sistema	Timer risparmio energetico - Modo 1	Visualizza il tempo impiegato dalla stampante prima di entrare in Modalità 1 al termine di un processo.
	Timer risparmio energetico – Modo 2	Visualizza il tempo impiegato dalla stampante per attivare la Modalità 2 una volta che è stata attivata la Modalità 1.
	Time-out guasto	Visualizza il tempo che la stampante aspetterà prima di annullare un lavoro di stampa interrotto in modo anomalo.

	Temporizzazione Lavoro	Visualizza il tempo che la stampante attenderà per la ricezione di dati dal computer.
	Stampa Auto Log	Mostra se generare automaticamente un rapporto della cronologia dei lavori dopo 10 lavori.
	mm/pollici	Visualizza l'unità di misura predefinita visualizzata dopo il valore numerico sul pannello operatore.
	Lingua Pannello	Visualizza la lingua utilizzata sul pannello operatore.
	Formato carta predefinito	Visualizza il formato carta predefinito.
	Avv.toner basso	Visualizza se mostrare il messaggio quando il toner è basso.
Densità carta	Liscio	Mostra la densità della carta per la carta comune.
	Etichetta	Mostra la densità della carta per le etichette.
Regola BTR	Liscio	Mostra l'impostazione di tensione del rullo di trasferimento per la carta comune.
	Liscio spesso	Mostra l'impostazione di tensione del rullo di trasferimento per la carta liscia spessa.
	Riciclato	Mostra l'impostazione di tensione del rullo di trasferimento per la carta riciclata.
	Copertine	Mostra l'impostazione di tensione del rullo di trasferimento per le copertine.
	Rivestito	Mostra l'impostazione di tensione del rullo di trasferimento per la carta ricoperta.

	Busta	Mostra l'impostazione di tensione del rullo di trasferimento per le buste.
	Etichetta	Mostra l'impostazione di tensione del rullo di trasferimento per le etichette.
Regola fuser	Liscio	Mostra l'impostazione di temperatura del fuser per la carta comune.
	Liscio spesso	Mostra l'impostazione di temperatura del fuser per la liscia spessa.
	Riciclata	Mostra l'impostazione di temperatura del fuser per la carta riciclata.
	Copertine	Mostra l'impostazione di temperatura del fuser per le copertine.
	Rivestito	Mostra l'impostazione di temperatura del fuser per la carta rivestita.
	Busta	Mostra l'impostazione di temperatura del fuser per le buste.
	Etichetta	Mostra l'impostazione di temperatura del fuser per le etichette.
	Regolazione Registrazione Automatica	Mostra se effettuare oppure no la regolazione automatica della registrazione del colore.
Regola altezza	Segnala l'altezza del luogo di installazione della stampante.	
Toner non-Dell	Mostra se utilizzare una cartuccia toner di un altro produttore.	
Modalità aggiorna BTR	Visualizza se sono in atto le contromisure contro l'arricciamento/ separare l'espulsione della carta.	

Rapporti

Funzione:

Stampare le informazioni sulle impostazioni e sulla cronologia della stampante.

I rapporti vengono stampati con le dimensioni pagina specificate nelle impostazioni della stampante. L'impostazione predefinita è A4 o Lettera.

Valori:

Impostazioni Stampante	Fare click per stampare una lista dettagliata delle impostazioni della stampante.
Impostazioni Dispositivo	Fare click per stampare una lista dettagliata delle impostazioni del dispositivo.
Cronolog. lavoro	Fare clic per stampare la cronologia dei processi completati.
Cronol. errori	Fare clic per stampare la cronologia degli errori.
Pag. test col.	Fare clic per stampare la pagina di verifica colore.

Impostazioni TCP/IP

Funzione:

Permette di visualizzare le attuali impostazioni del protocollo TCP/IP (Transmission Control Protocol/Internet Protocol).

Valori:

Modalità Indirizzo IP	Mostra il metodo per acquisire l'indirizzo IP.
Indirizzo IP	Mostra l'indirizzo IP della stampante.
Masc. sottorete	Visualizza la mask di sottorete.
Indirizzo Gateway	Visualizza l'indirizzo del gateway.

Manutenzione stampante

La scheda **Manutenzione stampante** contiene le pagine **Impostazioni di Sistema**, **Densità carta**, **Regolazione BTR**, **Regolazione della registrazione del colore**, **Regola altitudine**, **Rip. Predef.**, **Toner non-Dell**, **Modalità aggiornamento BTR**, **Impostazioni TCP/IP**, e **Impostazioni di Rete**.



NOTA: I valori contrassegnati da un asterisco (*) sono le impostazioni di menu predefinite.

Imp. sistema

Funzione:

Per di configurare la modalità risparmio energetico, il tempo di time-out, la stampa automatica del registro lavori, l'impostazione delle unità di misura in mm o pollici, l'impostazione della lingua per il pannello operatore, l'impostazione predefinita per le dimensioni della carta e l'impostazione per l'allarme di toner in esaurimento.

Valori:

Modo 1 ^{*1}	5 minuti [*]	Specifica il tempo impiegato dalla stampante prima di entrare in Modalità 1 al termine di un processo.
	5-30 minuti	
Deep Sleep	6 minuti [*]	Specifica il tempo impiegato dalla stampante per attivare la Modalità 2 una volta che è stata attivata la Modalità 1.
	1-6 minuti	
Time-out guasto	0: No	Disabilita il timeout dei guasti.
	60 secondi [*]	Imposta il tempo che la stampante aspetterà prima di annullare un lavoro di stampa interrotto in modo anomalo. Il lavoro viene cancellato se si supera detto tempo.
	3 - 300 secondi	
Temporizzazione Lavoro	0: No	Disabilita il timeout dei processi.
	30 secondi [*]	Consente di specificare il tempo che la stampante attenderà per la ricezione di dati dal computer. Il lavoro viene cancellato se si supera detto tempo.
	5 - 300 secondi	

Stampa Auto Log	No*	Non stampa automaticamente un report di cronologia dei processi.
	Si	Stampa automaticamente un report con la cronologia dei lavori ogni 10 lavori di stampa.
mm/pollici ^{*2}	millimetri (mm)	Specifica l'unità di misura visualizzata dopo il valore numerico sul pannello operatore.
	Pollici (")	
Lingua Pannello	English*	Specifica la lingua da utilizzare sullo schermo del pannello operatore.
	Francese	
	Tedesco	
	Italiano	
	Spagnolo	
	Danese	
	Olandese	
	Norvegese	
Svedese		
Formato carta predefinito ^{*2}	A4	Definisce la dimensione carta predefinita.
	Lettera	
Avv.toner basso	Si*	Mostra il messaggio di avviso quando il toner è insufficiente.
	No	Il messaggio di avviso non viene presentato.
Applica Nuove Impostazioni	Al termine delle impostazioni premere il pulsante Applicare Nuove Impostazioni per applicare i cambiamenti.	
Riavviare la stampante per applicare le nuove impostazioni	Premere il pulsante Riavvia la stampante per applicare le nuove impostazioni per applicare i cambiamenti.	

-
- *1 Inserire 5 in **Risparmio energia** per mandare la stampante in modalità risparmio energia cinque minuti dopo aver finito di stampare un processo. In questo modo si consuma meno corrente, ma serve più tempo di riscaldamento per la stampante. Inserire 5 se la stampante condivide lo stesso circuito elettrico dell'illuminazione della stanza e si nota un abbassamento dell'illuminazione. Scegliere un valore alto se la stampante viene utilizzata costantemente. Nella maggior parte dei casi, un valore elevato comporta un tempo minimo di riscaldamento della stampante. Per ottimizzare il rapporto tra risparmio di energia e tempi di riscaldamento brevi, impostare un valore compreso tra 5 e 30 minuti. La stampante torna automaticamente alla modalità standby dalla modalità risparmio energia quando riceve dati dal computer. È possibile rimettere la stampante in modalità standby anche premendo un qualsiasi pulsante sul pannello operatore.
- *2 L'impostazione predefinita di **mm/pollici** e **Dimensione carta predefinita** varia a seconda delle impostazioni predefinite di fabbrica specifiche di ogni paese.
-

Densità carta

Funzione:

Specifica la densità della carta.

Valori:

Liscio	<u>Normale*</u> Leggero	Specifica la densità della carta per la carta comune.
Etichetta	<u>Normale*</u> Luce	Specifica la densità della carta per le etichette.
Applica Nuove Impostazioni		Al termine delle impostazioni premere il pulsante Applicare Nuove Impostazioni per applicare i cambiamenti.
Riavvia la stampante per applicare le nuove impostazioni		Premere il pulsante Riavvia la stampante per applicare le nuove impostazioni per applicare i cambiamenti.

Regola BTR

Funzione:

Consente di specificare le impostazioni della tensione ottimali di stampa per il rullo di trasferimento (BTR). Per ridurre la tensione, specificare valori negativi. Per aumentare, specificare valori positivi.

I valori predefiniti possono non garantire i risultati migliori in tutti i tipi di carta. Se sono presenti delle chiazze sulle stampe, provare ad aumentare la tensione. Se sono presenti delle macchie bianche sulle stampe, provare a ridurre la tensione.



NOTA: Dal momento che la qualità di stampa varia in funzione dei valori impostati per questa voce.

Valori:

Liscio	0*
	-3 – +3
Liscio spesso	0*
	-3 – +3
Riciclata	0*
	-3 – +3
Copertine	0*
	-3 – +3
Rivestito	0*
	-3 – +3
Busta	0*
	-3 – +3
Etichetta	0*
	-3 – +3
Applica Nuove Impostazioni	Al termine delle impostazioni premere il pulsante Applicare Nuove Impostazioni per applicare i cambiamenti.
Riavvia la stampante per applicare le nuove impostazioni	Premere il pulsante Riavvia la stampante per applicare le nuove impostazioni per applicare i cambiamenti.

Regola fuser

Funzione:

Consente di specificare le impostazioni di temperatura ottimali di stampa per l'unità di fusione (fuser). Per ridurre la temperatura, specificare valori negativi. Per aumentare, specificare valori positivi.

I valori predefiniti possono non garantire i risultati migliori in tutti i tipi di carta. Se le stampe risultano arricciate, provare a ridurre la temperatura.

Quando il toner non si fissa correttamente sulla carta, provare ad aumentare la temperatura.



NOTA: Dal momento che la qualità di stampa varia in funzione dei valori impostati per questa voce.

Valori:

Liscio	0*
	-3 - +3
Liscio spesso	0*
	-3 - +3
Riciclata	0*
	-3 - +3
Copertine	0*
	-3 - +3
Rivestito	0*
	-3 - +3
Busta	0*
	-3 - +3
Etichetta	0*
	-3 - +3
Applica Nuove Impostazioni	Al termine delle impostazioni premere il pulsante Applicare Nuove Impostazioni per applicare i cambiamenti.
Riavvia la stampante per applicare le nuove impostazioni	Premere il pulsante Riavvia la stampante per applicare le nuove impostazioni per applicare i cambiamenti.

Colore Regolazione Registrazione

Funzione:

Impostare le impostazioni delle **Regolazione Registrazione Colore** (correzione personalizzata giallo, magenta e ciano). Quando **Regolazione Registrazione Automatica** è impostata su **Si**, l'unità stampa la tabella per la registrazione del colore per regolare la registrazione del colore. La regolazione della registrazione colore deve essere eseguita durante la configurazione iniziale della stampante o quando questa viene trasferita.

Valori:

Regolazione Registrazione Automatica	Si*	Regola automaticamente la registrazione del colore
	No	Non regola automaticamente la registrazione del colore
Correzione automatica ^{*1}		Fare clic su Avvia per regolare automaticamente la registrazione del colore.
Stampa Schema reg. colore, ^{*1, *2}		Fare clic su Avvia per aprire la finestra Stampa Schema reg.colore , poi selezionare la dimensione della carta e fare clic su OK per stampare lo schema di regolazione del colore.

Regolazione registrazione *1	G (Giallo)	0* -5-+5	Specifica i valori di regolazione colore laterale (perpendicolare alla direzione di alimentazione della carta) singolarmente per [Giallo], [Magenta] e [Cyan].
	M (Magenta)	0* -5-+5	
	C (Cyan)	0* -5-+5	
	SG(Sinistra Giallo)	0* -5-+5	
	SM(Sinistra Magenta)	0* -5-+5	
	SC(Sinistra Ciano)	0* -5-+5	
	DG(Destra Giallo)	0* -5-+5	
	DM (Destra magenta)	0* -5-+5	
	DC(Destra Ciano)	0* -5-+5	
	Applica Nuove Impostazioni	Al termine delle impostazioni premere il pulsante Applicare Nuove Impostazioni per applicare i cambiamenti.	
Riavvia la stampante per applicare le nuove impostazioni	Premere il pulsante Riavvia la stampante per applicare le nuove impostazioni per applicare i cambiamenti.		
<p>*1 Questa voce è disponibile solo quando l'opzione Regolazione Registrazione Automatica è impostata su No.</p> <p>*2 La tabella di registrazione del colore stampa uno schema di linee giallo, magenta e ciano. Sul diagramma trovare i valori sul lato destro vicino alla linea perfettamente diritta per ciascuno dei tre colori. Se il valore per tale linea è uguale a 0, non è necessario effettuare la registrazione del colore. Se il valore per tale linea è diverso da 0, specificare i valori di regolazione in Regolazioni Registrazione.</p>			

Regola altitudine

Funzione:

Consente di impostare l'altitudine del luogo in cui è stata installata la stampante.

Il sistema di scaricamento/caricamento del conduttore fotografico varia in funzione della pressione barometrica. Le regolazioni vengono eseguite specificando l'altitudine della località in cui viene utilizzata la stampante.



NOTA: Una impostazione di regolazione altezza erranea comporta scarsa qualità di stampa e indicazione errata del toner rimanente.

Valori:

0 metri*	Specifica l'altezza del punto in cui la stampante viene installata.
1000 metri	
2000 metri	
3000 metri	
Applica Nuove Impostazioni	Al termine delle impostazioni premere il pulsante Applicare Nuove Impostazioni per applicare i cambiamenti.
Riavvia la stampante per applicare le nuove impostazioni	Premere il pulsante Riavvia la stampante per applicare le nuove impostazioni per applicare i cambiamenti.

Ripr. Predef.

Funzione:

Inizializza la memoria non-volatile (NVM) per i parametri di sistema. Dopo aver eseguito questa funzione e riavviato la stampante, tutti i parametri dei menu, ad eccezione di quelli relativi alla rete, vengono reimpostati sui valori predefiniti.

Per informazioni dettagliate, vedere "Ripristino delle impostazioni predefinite" a pagina 227.

Valori:

Avvia	Fare clic per inizializzare i parametri di sistema.
-------	---

Toner non-Dell

Funzione:

Consente di utilizzare una cartuccia toner di un altro produttore.



NOTA: L'uso di cartucce di toner non-Dell può rendere inutilizzabili alcune funzionalità della stampante, ridurre la qualità di stampa e rendere meno affidabile la stampante. Dell suggerisce di utilizzare solo cartucce toner Dell per la propria stampante. Dell non fornisce garanzie relativamente a problemi legati all'uso di accessori, pezzi o componenti non forniti da Dell.



NOTA: Prima di utilizzare cartucce di toner di altri produttori, accertarsi di riavviare la stampante.

Valori:

Toner non-Dell	No*	Non utilizza la cartuccia del toner di un altro produttore.
	Sì	Utilizza la cartuccia del toner di un altro produttore.
Applica Nuove Impostazioni		Al termine delle impostazioni premere il pulsante Applicare Nuove Impostazioni per applicare i cambiamenti.
Riavvia la stampante per applicare le nuove impostazioni		Premere il pulsante Riavvia la stampante per applicare le nuove impostazioni per applicare i cambiamenti.

Modalità aggiorna BTR

Funzione:

Mette in atto automaticamente le contromisure contro l'arricciamento/separare l'espulsione della carta.

Valori:

Modalità aggiorna BTR	No*	Non mettere in atto automaticamente le contromisure contro l'arricciamento/separare l'espulsione della carta.
	Sì	Mette in atto automaticamente le contromisure contro l'arricciamento/separare l'espulsione della carta.

Applica Nuove Impostazioni	Al termine delle impostazioni premere il pulsante Applicare Nuove Impostazioni per applicare i cambiamenti.
Riavvia la stampante per applicare le nuove impostazioni	Premere il pulsante Riavvia la stampante per applicare le nuove impostazioni per applicare i cambiamenti.

Impostazioni TCP/IP

Funzione:

Consente di configurare le impostazioni TCP/IP.

Valori:

Modalità Indirizzo IP	AutoIP*	Imposta automaticamente l'indirizzo IP.
	DHCP	Utilizza DHCP per impostare l'indirizzo IP.
	BOOTP	Utilizza BOOTP per impostare l'indirizzo IP.
	RARP	Utilizza RARP per impostare l'indirizzo IP.
	Impostazione manuale	Imposta manualmente l'indirizzo IP.
Indirizzo IP		Imposta manualmente l'indirizzo IP attribuito alla stampante.
Masc. sottorete		Imposta manualmente la maschera di sottorete.
Indiriz.Gateway		Imposta manualmente l'indirizzo gateway.
Applica Nuove Impostazioni		Al termine delle impostazioni premere il pulsante Applicare Nuove Impostazioni per applicare i cambiamenti.
Riavvia la stampante per applicare le nuove impostazioni		Premere il pulsante Riavvia la stampante per applicare le nuove impostazioni per applicare i cambiamenti.

Impostazioni di Rete

Funzione:

Consente di visualizzare le impostazioni del server per **Dell Printer Configuration Web Tool**.

 **NOTA:** Quando la stampante è collegata alla porta USB questa impostazione non può essere visualizzata.

Valori:

Impostazioni del Server di Stampante	Visualizzazione	Fare clic per visualizzare le impostazioni del server per Dell Printer Configuration Web Tool .
Visualizzazioni di EWS	No	Disattiva la visualizzazione delle impostazioni del server per Dell Printer Configuration Web Tool .
	Si*	Attiva la visualizzazione delle impostazioni del server per Dell Printer Configuration Web Tool .
Applica Nuove Impostazioni		Al termine delle impostazioni premere il pulsante Applicare Nuove Impostazioni per applicare i cambiamenti.
Riavvia la stampante per applicare le nuove impostazioni		Premere il pulsante Riavvia la stampante per applicare le nuove impostazioni per applicare i cambiamenti.

Diagnosi

La scheda **Diagnosi** include le pagine **Tabella stampa**, **Verifica macchina**, **Info sensore ambientale**, **Pulisci sviluppatore** e **Modalità Aggiorna**.

 **NOTA:** I valori contrassegnati da un asterisco (*) sono le impostazioni di menu predefinite.

Tabella stampa

Funzione:

Stampa varie tabelle che possono essere utilizzate per diagnosi della stampante.

Valori:

Dimensioni Foglio	A4 Letter	Seleziona il formato del foglio per la stampa delle tabelle.
-------------------	--------------	--

Tabella configurazione immagine spuria	Fare clic per stampare una tabella per controllare la stampa spuria.
Tabella configurazione 4 colori	Fare clic per stampare strisce di giallo, magenta, ciano e nero con diversa densità.
Tabella allineamento	Fare clic per stampa una tabella e poi controllare l'allineamento corretto per l'immagine di stampa sulla carta.
Aggiorna diagramma configurazione tamburo	Stampa una tabella per controllare l'uso delle luci della cartuccia tamburo.

Verifica macchina

Funzione:

Per controllare il funzionamento di vari componenti della stampante.

Valori:

Verifica macchina	Verifica funzionamento motore principale *	Fare clic sul pulsante Avvia per attivare il monitor principale all'interno della stampante. Conferma il suono del motore.
	Verifica funzionamento rullo di alimentazione *1	Fare clic sul pulsante Avvia per attivare il rullo di alimentazione. Conferma il suono del motore.
	Verifica funzionamento REGI CLUTCH	Fare clic sul pulsante Avvia per attivare REGI CLUTCH. Conferma la possibilità di sentire il click del blocco.
	Verifica motore dispenser(Giallo)	Fare clic su Avvia per attivare il motore di distribuzione per ogni cartuccia del toner. Conferma il suono del motore.
	Verifica motore dispenser(Magenta)	
	Verifica motore dispenser(Cyan)	
	Verifica motore dispenser(Nero)	

Riproduzione del suono	Fare clic per riprodurre attraverso gli altoparlanti del computer una registrazione del suono normale dell'elemento correntemente selezionato in Verifica macchina .
Avvia	Fare clic su questo pulsante per controllare il funzionamento delle voci selezionate con Verifica macchina e indirizzare i risultati in Risultato .
*1 Durante la verifica del funzionamento del rullo di alimentazione, rimuovere la carta dal vassoio multiuso (MPF).	

Info sensore ambientale

Funzione:

Per stampare le informazioni sul sensore ambiente interno alla stampante su **Risultato** premere il pulsante **Passa a info sensore ambientale**.

Modalità mescolamento sviluppatore

Funzione:

Per ruotare il motore dello sviluppatore e mescolare il toner nella cartuccia.

Valori:

Avvia	Fare clic mescolare il toner.
-------	-------------------------------

Modalità Aggiorna

Funzione:

Esaurisce una cartuccia toner quando la si deve sostituire prima del termine naturale della sua durata oppure provvede a mescolare il toner in una nuova cartuccia.



NOTA: Utilizzando la Modalità Aggiorna si consuma una quantità maggiore di toner.

Valori:

Giallo	Fare clic per pulire il toner nella cartuccia del toner giallo.
Magenta	Fare clic per pulire il toner nella cartuccia del toner magenta.
Ciano	Fare clic per pulire il toner nella cartuccia del toner ciano.
Nero	Fare clic per pulire il toner nella cartuccia del toner nero.

Ripristino delle impostazioni predefinite

Dopo aver eseguito questa funzione e riavviato la stampante, tutti i parametri dei menu, ad eccezione di quelli relativi alla rete, vengono reimpostati sui valori predefiniti.



NOTA:

- 1 Fare clic su **Start** → **Tutti i programmi** → **Stampanti Dell** → **Dell 1350cnw Color Printer** → **Strumenti**.



NOTA: Se sul computer sono installati diversi driver stampante, viene visualizzata la finestra **Seleziona stampante**. In tal caso, fare clic sul nome della stampante Dell 1350cnw Color Printer elencato in **Nome stampante** e poi fare clic su **OK**.

Viene aperto il programma **Strumenti**.

- 2 Selezionare la scheda **Manutenzione stampante**.
- 3 Selezionare **Rip. Predef.** dall'elenco a sinistra della pagina.

Si apre la pagina **Rip. Predef.**

- 4 Premere **Avvia**.

La stampante si riavvia automaticamente e le modifiche vengono applicate.

Informazioni sui menu della stampante

Quando la stampante è configurata come stampante di rete accessibile a più utenti, è possibile limitare l'accesso ai menu Menu Ammin.. Questo impedisce che utenti non autorizzati utilizzino il pannello operatore per modificare inavvertitamente le impostazioni configurate dall'amministratore. Tuttavia, è possibile scegliere le impostazioni per i singoli lavori di stampa mediante il driver della stampante. Le impostazioni di stampa selezionate dal driver hanno la priorità sulle impostazioni predefinite selezionate dai menu del pannello operatore.

Report/elenco

Utilizzare il menu Report/elenco per stampare le informazioni sulle impostazioni e la storia della stampante.



NOTA: Per entrare nel menu Report/elenco quando Blocca Pannello è impostato su Abilita è necessaria una password. In tal caso, immettere la password specificata e premere il pulsante ✓.

Imp. stampante

Funzione:

Per stampare un elenco di informazioni come nome della stampante, codice di servizio, stato della stampante, materiali di consumo.

Impostazioni Dispositivo

Funzione:

Consente di stampare un elenco dettagliato di tutte le impostazioni dei menu del pannello operatore.

Cronolog.Lavoro

Funzione:

Stampa una lista dettagliata dei lavori di stampa elaborati. Tale lista contiene gli ultimi 10 processi.

Cronol. Errori

Funzione:

Consente di stampare un elenco dettagliato degli inceppamenti di carta e degli errori irrimediabili.



Pag. test col.

Funzione:

Consente di stampare una pagina di prova colore.

Menu Ammin.

Usare il menu `Menu Ammin.` per configurare una serie di funzioni della stampante.

 **NOTA:** Per entrare nel menu `Menu amministratore` quando `Blocco Pannello` è impostato su `Abilita` è necessaria una password. In tal caso, immettere la password specificata e premere il  pulsante.

Rete

Usare il menu `Rete` per modificare le impostazioni della stampante riguardanti i processi inviati alla stampante tramite la rete cablata o senza fili.

 **NOTA:** I valori contrassegnati da un asterisco (*) sono le impostazioni di menu predefinite.

Ethernet

Funzione:

Consente di specificare la velocità di comunicazione e le impostazioni duplex di Ethernet. La modifica diventa attiva dopo aver spento e riaccessato la stampante.

Valori:

`Automatico*` Individua le impostazioni Ethernet automaticamente.

10Base Metà	Usa 10base-T half-duplex.
10Base Pieno	Usa 10base-T full-duplex.
100Base Metà	Usa 100base-TX half-duplex.
100Base Pieno	Usa 100base-TX full-duplex.



NOTA: Questa voce è visualizzata esclusivamente quando si connette la stampante con una rete cablata.

Stato Rete senza fili

Funzione:

Visualizza le informazioni relative all'intensità del segnale wireless. Non è possibile fare alcuna modifica dal pannello operatore per migliorare lo stato della connessione wireless.

Valori:

Buono	Indica una buona intensità di segnale.
Accettabile	Indica un'intensità di segnale appena sufficiente.
Basso	Indica un'intensità di segnale insufficiente.
No ricezione	Indica che non viene ricevuto alcun segnale.



NOTA: Questa voce è visualizzata solo se la stampante è connessa a una rete wireless e Rete locale senza fili è impostata su Abilita.

Impostazione wireless

Funzione:

Consente di configurare l'interfaccia di rete wireless.

Valori:

Impostaz. manuale	Immettere e (SSID)	Specificare un nome per identificare la rete senza fili. È possibile inserire fino a 32 caratteri alfanumerici.
	Infra struttura	Selezionare quando configurare le impostazioni rete wireless attraverso un punto di accesso come un router wireless.
	Nessuna sicurezza	Selezionare Nessuna sicurezza per configurare le impostazioni rete senza fili senza specificare un metodo di sicurezza tra WEP , WPA-PSK TKIP e WPA-PSK-AES .
	WEP(64Bit)	Specificare la chiave WEP (64bit) da usare nella rete senza fili. È possibile inserire fino a 10 caratteri esadecimali.
	Chiave di trasmissione	Selezionare la chiave di trasmissione tra Chiave WEP 1 , Chiave WEP 2 , Chiave WEP 3 e Chiave WEP 4 .
	WEP(128Bit)	Specificare la chiave WEP (128bit) da usare nella rete senza fili. È possibile inserire fino a 26 caratteri esadecimali.
	Chiave di trasmissione	Selezionare la chiave di trasmissione tra Chiave WEP 1 , Chiave WEP 2 , Chiave WEP 3 e Chiave WEP 4 .

WPA-PSK TKIP	<p>Selezionare per configurare le impostazioni rete wireless con il metodo di protezione di WPA-PSK TKIP.</p> <p>Inserimento Frase password Specificare la frase password composta da un numero di caratteri alfanumerici compreso tra 8 e 63 solo quando per Crittografia è impostata l'opzione WPA-PSK TKIP.</p>
WPA2-PSK-AES	<p>Selezionare per configurare le impostazioni rete senza fili con il metodo di sicurezza di WPA2-PSK-AES.</p> <p>Inserimento Frase password Specificare la frase password composta da un numero di caratteri alfanumerici compreso tra 8 e 63 solo quando per Crittografia è impostata l'opzione WPA2-PSK-AES.</p>
Ad-hoc	<p>Selezionare per configurare le impostazioni rete wireless senza un punto di accesso come un router wireless.</p>
Nessuna sicurezza	<p>Selezionare Nessuna sicurezza per configurare le impostazioni rete senza fili senza specificare il metodo di sicurezza in WEP.</p>
WEP(64Bit)	<p>Specificare la chiave WEP (64bit) da usare nella rete senza fili. È possibile inserire fino a 10 caratteri esadecimali.</p> <p>Chiave di trasmissione Selezionare la chiave di trasmissione tra Chiave WEP 1, Chiave WEP 2, Chiave WEP 3 e Chiave WEP 4.</p>
WEP(128Bit)	<p>Specificare la chiave WEP (128bit) da usare nella rete senza fili. È possibile inserire fino a 26 caratteri esadecimali.</p> <p>Chiave di trasmissione Selezionare la chiave di trasmissione tra Chiave WEP 1, Chiave WEP 2, Chiave WEP 3 e Chiave WEP 4.</p>

WPS	Push Btn. Ctrl	Consente di configurare le impostazioni rete wireless senza il metodo di sicurezza di WPS-PBC.
	Codice PIN	Avvia configurazione Consente di configurare le impostazioni rete wireless tramite il codice PIN assegnato automaticamente dalla stampante.
	Stampa codice PIN	Stampa il codice PIN Confermarlo quando si inserisce nel computer il PIN assegnato alla stampante.

 **NOTA:** Questa voce è visualizzata esclusivamente quando la stampante è connessa a una rete senza fili.

Ripr. s. fili

Funzione:

Consente di inizializzare le impostazioni della rete wireless. Dopo aver eseguito questa funzione e riavviato la stampante, tutte le impostazioni della rete wireless vengono reimpostate sui valori predefiniti.

 **NOTA:** Questa voce è visualizzata esclusivamente quando la stampante è connessa a una rete senza fili.

TCP/IP

Funzione:

Consente di configurare le impostazioni TCP/IP. La modifica diventa attiva dopo aver spento e riaccesso la stampante.

Valori:

Modalità IP	Dual Stack*	Utilizza sia IPv4 sia IPv6 per impostare l'indirizzo IP.
	Modalità IPv4	Utilizza IPv4 per impostare l'indirizzo IP.
	Modalità IPv6	Utilizza IPv6 per impostare l'indirizzo IP.

IPv4	Otteni ind. IP	Pannello	Consente l'immissione dell'indirizzo IP dal pannello operatore.
		IP Autom.*	Imposta automaticamente l'indirizzo IP.
		BOOTP	Utilizza BOOTP per impostare l'indirizzo IP.
		RARP	Utilizza RARP per impostare l'indirizzo IP.
		DHCP	Utilizza DHCP per impostare l'indirizzo IP.
	Indirizzo IP		Imposta manualmente l'indirizzo IP attribuito alla stampante.
	Masc. sottorete		Imposta manualmente la maschera di sottorete.
	Indirizz.Gateway		Imposta manualmente l'indirizzo gateway.

Protocollo

Funzione:

Consente di abilitare o disabilitare ciascun protocollo. La modifica diventa attiva dopo aver spento e riaccesso la stampante.

Valori:

LPD	Abilita*	Abilita la porta LPD.
	Disabilita	Disabilita la porta LPD.
Port9100	Abilita*	Abilita la porta Port9100.
	Disabilita	Disabilita la porta Port9100.
WSD	Abilita*	Abilita la porta WSD.
	Disabilita	Disabilita la porta WSD.
SNMP UDP	Abilita*	Abilita la porta UDP.
	Disabilita	Disabilita la porta UDP.
Allarme E-Mail	Abilita*	Abilita la funzione Allarme E-Mail.
	Disabilita	Disabilita la funzione Allarme E-Mail.
EWS	Abilita*	Abilita l'accesso allo strumento Dell Printer Configuration Web Tool integrato nella stampante.
	Disabilita	Disabilita l'accesso allo strumento Dell Printer Configuration Web Tool integrato nella stampante.

Bonjour(mDNS)	Abilita*	Abilita Bonjour(mDNS).
	Disabilita	Disabilita Bonjour(mDNS).
LLTD	Disabilita*	Disabilita LLTD.
	Abilita	Abilita LLTD.

Funzione:

Consente di bloccare i dati ricevuti da determinati indirizzi IP sulla rete cablata o wireless. È possibile impostare fino a cinque indirizzi IP. La modifica diventa attiva dopo aver spento e riaccessato la stampante.

Valori:

N. n / Indirizzo (n va da 1 a 5)	Imposta l'indirizzo IP del filtro numero <i>n</i> .	
N. n / Mask (n va da 1 a 5)	Imposta la mask di indirizzo per il filtro <i>n</i> .	
N. n / Modalità (n va da 1 a 5)	No*	Disabilita la funzione per il Filtro <i>n</i> .
	Accetta	Accetta un accesso dall'indirizzo IP specificato.
	Rigetta	Rifiuta un accesso dall'indirizzo IP specificato.



NOTA: Questa voce è disponibile solo per LPD oppure Port9100.

Ripristina LAN

Funzione:

Consente di azzerare i dati di rete cablata immagazzinati nella memoria non volatile (NVM). Dopo aver eseguito questa funzione e riavviato la stampante, tutte le impostazioni della rete cablata vengono reimpostate sui valori predefiniti.

LAN senza fili

Funzione:

Abilita la rete senza fili (wireless).

Abilita*	Abilita la rete senza fili (wireless).
Disabilita	Disabilita la rete senza fili (wireless).



NOTA: Nel caso in cui si usi un collegamento USB senza utilizzare il collegamento senza fili, è necessario disabilitare la rete senza fili.

Impostazioni USB

Utilizzare il menu *Impost. USB* per cambiare le impostazioni della stampante che influenzano una porta USB.



NOTA: I valori contrassegnati da un asterisco (*) sono le impostazioni di menu predefinite.

Porta USB

Funzione:

Consente di modificare le impostazioni USB sulla stampante. La modifica diventa attiva dopo aver spento e riaccessato la stampante.

Valori:

Abilita*	Abilita l'interfaccia USB.
Disabilita	Disabilita l'interfaccia USB.

Imp. sistema

Il menu *Impostazioni di sistema* consente di configurare la modalità risparmio energetico, il tempo di time-out, la stampa automatica del registro lavori, l'impostazione delle unità di misura in mm o pollici, l'impostazione predefinita per le dimensioni della carta e l'impostazione per l'allarme di toner in esaurimento.



NOTA: I valori contrassegnati da un asterisco (*) sono le impostazioni di menu predefinite.

Tempo ris. En.

Funzione:

Consente di specificare il tempo per il passaggio in modalità risparmio energetico.

Opzioni:

Modalità 1	5min.*	Specifica il tempo impiegato dalla stampante prima di entrare in Modalità 1 al termine di un processo.
	5-30min.	
Modalità 2	6min.*	Specifica il tempo impiegato dalla stampante per attivare la Modalità 2 una volta che è stata attivata la Modalità 1.
	1-6min.	

Inserire 5 in **Risparmio energia** per mandare la stampante in modalità risparmio energia cinque minuti dopo aver finito di stampare un processo. In questo modo si consuma meno corrente, ma serve più tempo di riscaldamento per la stampante. Inserire 5 se la stampante condivide lo stesso circuito elettrico dell'illuminazione della stanza e si nota un abbassamento dell'illuminazione.

Scegliere un valore alto se la stampante viene utilizzata costantemente. Nella maggior parte dei casi, un valore elevato comporta un tempo minimo di riscaldamento della stampante. Per ottimizzare il rapporto tra risparmio di energia e tempi di riscaldamento brevi, impostare un valore compreso tra 5 e 30 minuti.

La stampante torna automaticamente alla modalità standby dalla modalità risparmio energia quando riceve dati dal computer. È possibile rimettere la stampante in modalità standby anche premendo un qualsiasi pulsante sul pannello operatore.

Time-out guasto

Funzione:

Imposta il tempo che la stampante aspetterà prima di annullare un lavoro di stampa interrotto in modo anomalo. Il lavoro viene cancellato se si supera detto tempo.

Opzioni:

Si*	60 sec* 3-300 sec	Imposta il tempo che la stampante aspetterà prima di annullare un lavoro di stampa interrotto in modo anomalo.
No		Disabilita il timeout dei guasti.

Temporizzazione Lavoro

Funzione:

Consente di specificare il tempo che la stampante attenderà per la ricezione di dati dal computer. Il lavoro viene cancellato se si supera detto tempo.

Opzioni:

Si*	30 sec* Da 5 a 300 sec	Consente di specificare il tempo che la stampante attenderà per la ricezione di dati dal computer.
No		Disabilita il timeout dei processi.

mm/pollici

Funzione:

Consente di specificare l'unità di misura visualizzata dopo il valore numerico sul pannello operatore.

Valori:

Millimetri (mm) Specifica l'unità di misura predefinita

Pollici (")



NOTA: L'impostazione predefinita di *mm/pollici* varia a seconda delle impostazioni predefinite di fabbrica specifiche di ogni paese.

Dimensioni Foglio Predefinite

Funzione:

Consente di specificare il formato carta predefinito.

Valori:

A4

Letter



NOTA: L'impostazione predefinita di Dimen. Carta predefinita varia a seconda delle impostazioni predefinite di fabbrica specifiche di ogni paese.

Stampa Auto Log

Funzione:

Consente di stampare automaticamente un report di cronologia dei processi dopo ogni 10 processi.

Valori:

No*	Non stampa automaticamente un report di cronologia dei processi.
-----	--

Sì	Stampa automaticamente un report di cronologia dei processi.
----	--



NOTA: I registri di stampa possono essere stampati anche tramite il menu Report/elenco.

Messaggio toner basso

Funzione:

Consente di specificare se mostrare il messaggio di avviso quando il toner è insufficiente.

Valori:

Si*	Mostra il messaggio di avviso quando il toner è insufficiente.
-----	--

No	Non mostra il messaggio di avviso quando il toner è insufficiente.
----	--

Manutenzione

Usare il menu *Manutenzione* per inizializzare la memoria NV (non volatile), configurare le impostazioni di regolazione della qualità della carta semplice e configurare le impostazioni di sicurezza.



NOTA: I valori contrassegnati da un asterisco (*) sono le impostazioni di menu predefinite.

Versione F/M

Funzione:

Visualizza la versione del controller.

Codice Servizio

Funzione:

Mostra il numero di codice di servizio della stampante.

Codice Express

Funzione:

Mostra il numero di codice express della stampante.

Densità carta

Funzione:

Specifica la densità della carta.

Valori:

Liscio	Normale*
	Leggero
Etichetta	Normale*
	Luce

Regola BTR

Funzione:

Consente di specificare le impostazioni della tensione ottimali di stampa per il rullo di trasferimento (BTR). Per ridurre la tensione, specificare valori negativi. Per aumentare, specificare valori positivi.

I valori predefiniti possono non garantire i risultati migliori in tutti i tipi di carta. Se sono presenti delle chiazze sulle stampe, provare ad aumentare la tensione. Se sono presenti delle macchie bianche sulle stampe, provare a ridurre la tensione.



NOTA: Dal momento che la qualità di stampa varia in funzione dei valori impostati per questa voce.

Valori:

Liscio	0*
	-3 - +3
Liscio spesso	0*
	-3 - +3
Copertine	0*
	-3 - +3
Etichetta	0*
	-3 - +3
Rivestito	0*
	-3 - +3
Busta	0*
	-3 - +3
Riciclata	0*
	-3 - +3

Regola fuser

Funzione:

Consente di specificare le impostazioni di temperatura ottimali di stampa per l'unità di fusione (fuser). Per ridurre la temperatura, specificare valori negativi. Per aumentare, specificare valori positivi.

I valori predefiniti possono non garantire i risultati migliori in tutti i tipi di carta. Se le stampe risultano arricciate, provare a ridurre la temperatura. Quando il toner non si fissa correttamente sulla carta, provare ad aumentare la temperatura.

 **NOTA:** Dal momento che la qualità di stampa varia in funzione dei valori impostati per questa voce.

Valori:

Liscio	0*
	-3 – +3
Liscio spesso	0*
	-3 – +3
Copertine	0*
	-3 – +3
Etichetta	0*
	-3 – +3
Rivestito	0*
	-3 – +3
Busta	0*
	-3 – +3
Riciclata	0*
	-3 – +3

Agg.Reg.Auto

Funzione:

Per specificare se effettuare oppure no la regolazione automatica della registrazione del colore.

Valori:

Si*	Regola automaticamente la registrazione del colore
-----	--

No	Non regola automaticamente la registrazione del colore
----	--

Reg. Reg. Col.

Funzione:

Per specificare se effettuare oppure no la regolazione manuale della registrazione del colore.

La regolazione della registrazione colore deve essere eseguita durante la configurazione iniziale della stampante o quando questa viene trasferita.



NOTA: La caratteristica *Reg. Reg. Col.* può essere configurata quando *Agg. Reg. Auto* è impostata su *No*.

Valori:

Correzione Automatica	Corregge automaticamente la registrazione del colore
-----------------------	--

Dia. Reg. Col. Stampa la tabella di registrazione colore. La tabella di registrazione del colore stampa uno schema di linee giallo, magenta e ciano. Sul diagramma trovare i valori sul lato destro vicino alla linea perfettamente dritta per ciascuno dei tre colori. Se il valore per tale linea è uguale a 0, non è necessario effettuare la registrazione del colore. Se il valore per questa linea è diverso da 0, specificare i valori di regolazione in *Inserire Numero*.

Inserire Numero	G	0^* $\frac{-5-+5}{-}$	Specifica i singoli valori di regolazione colore laterale (perpendicolare alla direzione di alimentazione della carta) singolarmente per G [Giallo], M [Magenta] e C [Cyan].
	M	0^* $\frac{-5-+5}{-}$	
	C	0^* $\frac{-5-+5}{-}$	
	LY	0^* $\frac{-5-+5}{-}$	Specifica i singoli valori di processo (direzione alimentazione carta per SG (sinistra giallo) SM (sinistra magenta), SC (sinistra Cyan).
	LM	0^* $\frac{-5-+5}{-}$	
	LC	0^* $\frac{-5-+5}{-}$	
	RY	0^* $\frac{-5-+5}{-}$	
	RM	0^* $\frac{-5-+5}{-}$	
	RC	0^* $\frac{-5-+5}{-}$	

Pulire svilup.

Funzione:

Per ruotare il motore dello sviluppatore e mescolare il toner nella cartuccia.

Agg. toner

Funzione:

Esaurisce una cartuccia toner quando la si deve sostituire prima del termine naturale della sua durata oppure provvede a mescolare il toner in una nuova cartuccia.

Valori:

Giallo	Pulisce il toner nella cartuccia del toner giallo.
--------	--

Magenta	Pulisce il toner nella cartuccia del toner magenta.
Ciano	Pulisce il toner nella cartuccia del toner ciano.
Nero	Pulisce il toner nella cartuccia del toner nero.

Rpristino BTR

Funzione:

Specifica se mettere in atto le contromisure contro l'arricciamento/separare l'espulsione della carta.

Valori:

No*	Non mettere in atto automaticamente le contromisure contro l'arricciamento/separare l'espulsione della carta.
Si	Mette in atto automaticamente le contromisure contro l'arricciamento/separare l'espulsione della carta.

Diagramma

Funzione:

Stampa varie tabelle che possono essere utilizzate per diagnosi della stampante.

Immagini spurie	Stampa una tabella per controllare la stampa spuria.
4Colori	Vengono stampate strisce di giallo, magenta, ciano e nero con diversa densità.
Allineamento	Stampa una tabella e poi controlla l'allineamento corretto per l'immagine di stampa sulla carta.
Aggiorna drum	Stampa una tabella per controllare l'uso delle luci della cartuccia tamburo.

Ripr. Predef.

Funzione:

Inizializza la memoria non-volatile (NVM) per i parametri di sistema. Dopo aver eseguito questa funzione e riavviato la stampante, tutti i parametri dei menu, ad eccezione di quelli relativi alla rete, vengono reimpostati sui valori predefiniti.

Per informazioni dettagliate, vedere "Ripristino delle impostazioni predefinite" a pagina 252.

Toner non-Dell

Funzione:

Consente di utilizzare una cartuccia toner di un altro produttore.



NOTA: L'uso di cartucce di toner non-Dell può rendere inutilizzabili alcune funzionalità della stampante, ridurre la qualità di stampa e rendere meno affidabile la stampante. Dell suggerisce di utilizzare solo cartucce toner Dell per la propria stampante. Dell non fornisce garanzie relativamente a problemi legati all'uso di accessori, pezzi o componenti non forniti da Dell.



NOTA: Prima di utilizzare cartucce di toner di altri produttori, accertarsi di riavviare la stampante.

Valori:

No*	Non utilizza la cartuccia del toner di un altro produttore.
Si	Utilizza la cartuccia del toner di un altro produttore.

Regola altezza

Funzione:

Consente di impostare l'altitudine del luogo in cui è stata installata la stampante.

Il sistema di scaricamento/caricamento del conduttore fotografico varia in funzione della pressione barometrica. Le regolazioni vengono eseguite specificando l'altitudine della località in cui viene utilizzata la stampante.



NOTA: Una impostazione di regolazione altezza erranea comporta scarsa qualità di stampa e indicazione errata del toner rimanente.

Valori:

0m*	Specifica l'altezza del punto in cui la stampante viene installata.
1.000 m	
2.000 m	
3.000 m	

Imp. Protezione

Usare il menu *Imp. Protezione* per impostare una password e limitare l'accesso ai menu. Ciò impedisce che vengano accidentalmente modificate delle voci.



NOTA: I valori contrassegnati da un asterisco (*) sono le impostazioni di menu predefinite.

Blocca Pannello

Imp. Blocco Pannello

Funzione:

Per restringere l'accesso al Menu amministratore e a Report/Elenco.
Per informazioni dettagliate, vedere "Funzione Blocca Pannello" a pagina 250.

Valori:

Disabilita*	Nessuna restrizione d'accesso a Menu amministratore e a Report/Elenco.
Abilita	Restringe l'accesso al Menu amministratore e a Report/Elenco.
Nuova password	Imposta una password per l'accesso al Menu amministratore e a Report/Elenco.
Conferma password	Digitare la nuova password per confermarla.

Cambia Password

Funzione:

Consente di impostare una password per limitare l'accesso ai menu.

Valori:

Password corrente	Immettere la password corrente per modificarla.
Nuova password	Inserire la nuova password.
Conferma password	Digitare la nuova password per confermarla.



NOTA: Questa voce viene visualizzata solo quando Blocca Pannello è impostata su Abilita.

Errore di login

Funzione:

Consente di specificare il numero di tentativi errati di accesso consentiti prima che a un amministratore sia impedito l'accesso a Menu Ammin. e Report/elenco.

Valori:

No*	Non imposta un numero massimo di tentativi di accesso falliti.	
Si	5 volte 1 - 10 volte	Imposta un numero massimo di tentativi di accesso falliti.



NOTA: Questa voce è disponibile solo quando Blocca Pannello è impostata su Abilita.

Lingua Pannello

Funzione:

Specifica la lingua da utilizzare sullo schermo del pannello operatore.

Valori:











English*	Français
Italiano	Deutsch

Español	Dansk
Nederlands	Norsk
Svenska	







Funzione Blocca Pannello

Questa funzione impedisce che utenti non autorizzati modifichino le impostazioni dell'amministratore della stampante. Tuttavia, è possibile scegliere le impostazioni per i singoli lavori di stampa mediante il driver della stampante.

Attivazione di Blocca Pannello

- 1 Premere il pulsante  (Menu).
- 2 Premere il  pulsante fino a visualizzare Menu Ammin. e quindi premere il  pulsante.
- 3 Premere il  pulsante fino a visualizzare Imp. protezione quindi premere il  pulsante.
- 4 Accertarsi che venga visualizzata la voce Blocca Pannello e poi premere il  pulsante.
- 5 Accertarsi che venga visualizzata la voce Blocca Pannello e poi premere il  pulsante.
- 6 Premere il  pulsante fino a visualizzare Abilita e quindi premere il  pulsante.
- 7 Inserire la nuova password e premere il  pulsante.
- 8 Inserire di nuovo la password per confermare la password immessa, quindi premere il  pulsante.



NOTA: Qualora si sia dimenticata la password, spegnere la stampante. Tenendo quindi premuto il pulsante  (Menu), accendere la stampante. Continuare a tenere premuto il pulsante  (Menu) sino a quando sul display non viene visualizzato il messaggio Iniz. Password Sei sicuro? A questo punto rilasciare il pulsante  (Menu) e premere il  pulsante. Premere il pulsante  per selezionare Sì e poi premere il  pulsante. Il display visualizza per qualche istante il messaggio di password inizializzata.









 **NOTA:** Se si cambia la password, seguire i passi 1 e 2. Immettere la password corrente, e poi premere il ✓ pulsante. Eseguire i passi 3 e 4. Premere il pulsante V fino a visualizzare **Cambia Password**, quindi premere il ✓ pulsante. Inserire la password corrente e premere il ✓ pulsante. Eseguire passo 7 e 8. La password sarà modificata.

Disabilitazione di Blocca Pannello

- 1 Premere il pulsante  (Menu).
- 2 Premere il V pulsante fino a visualizzare **Menu Ammin.** e quindi premere il ✓ pulsante.
- 3 Inserire la password e premere il ✓ pulsante.
- 4 Premere il V pulsante fino a visualizzare **Imp. protezione** quindi premere il ✓ pulsante.
- 5 Accertarsi che venga visualizzata la voce **Blocca Pannello** e poi premere il ✓ pulsante.
- 6 Accertarsi che venga visualizzata la voce **Blocca Pannello** e poi premere il ✓ pulsante.
- 7 Premere il V pulsante fino a visualizzare **Disabilita** e quindi premere il ✓ pulsante.
- 8 Inserire la password corrente e premere il ✓ pulsante.

Ripristino delle impostazioni predefinite

Dopo aver eseguito questa funzione e riavviato la stampante, tutti i parametri dei menu, ad eccezione di quelli relativi alla rete, vengono reimpostati sui valori predefiniti.

- 1 Premere il  pulsante (/Menu).
- 2 Premere il  pulsante fino a visualizzare Menu Ammin. e quindi premere il  pulsante.
- 3 Premere il  pulsante fino a visualizzare Manutenzione e quindi premere il  pulsante.
- 4 Premere il  pulsante fino a visualizzare Ripr. Predef. e quindi premere il  pulsante.
- 5 Accertarsi che venga visualizzato Sei sicuro e poi premere il  pulsante.

La stampante si riavvia automaticamente e le modifiche vengono applicate.

Informazioni sul software della stampante

Usare il CD *Driver e programmi di utilità* fornito con la stampante per installare una combinazione di software, a seconda del sistema operativo.

Windows®

Finestra Stato della Stampante

La finestra **Stato della stampante** avvisa quando si verifica un errore o un messaggio di allarme, quando si verifica un inceppamento o quando il toner si sta esaurendo.

Per impostazione predefinita la finestra **Stato della stampante** si apre solo quando si verifica un errore. Quando si verifica un errore, il messaggio d'errore viene visualizzato nella finestra **Stato della stampante**. È possibile configurare la finestra **Stato della stampante** per avviarsi sempre quando si stampa in **Proprietà della Finestra Stato Stampa**.

È inoltre possibile verificare il livello del toner della stampante.

Comando Monitor Stato

Usare **Comando Monitor Stato** per gestire istanze multiple della **Finestra di stato** per una stampante specifica.

Selezionare una stampante dall'elenco (o da **Selezionare la stampante**) facendo clic sul suo nome per aprire la **Finestra di stato** di una specifica stampante.

Sistema di Gestione Forniture Dell

È possibile accedere alla finestra di dialogo **Sistema di Gestione Forniture Dell** (Dell Supplies Management System) dal menu **Tutti i programmi** o dall'icona sul desktop.

È possibile ordinare altri materiali di consumo telefonicamente o via Web.

- 1 Fare clic su **Start**→ **Tutti i programmi**→ **Stampanti Dell**→ **Software della stampante**→ **Sistema di Gestione Forniture Dell**.

Verrà visualizzata la finestra **Sistema di Gestione Forniture Dell**.

- 2 Selezionare la stampante dall'elenco **Seleziona modello stampante**.

- 3 Se si ordina da Web:

- a Selezionare un indirizzo web dall'elenco **Seleziona riordina URL**.

- b Fare clic su **Visita il sito web per le ordinazioni di fornitura di materiale per stampanti Dell**.

Verrà visualizzata la finestra del **Sistema di Gestione Forniture Dell per la stampante Dell 1350cnw Color Printer**.

- c Entrare nella scheda **Servizio** e poi fare clic su **OK**.

Se si ordina al telefono, chiamare il numero visualizzato nella sezione **Ordine telefonico**.

Aggiornamento del software

Gli aggiornamenti del firmware e/o del driver possono essere scaricati dal sito dell'assistenza Dell support.dell.com.

Utility di lancio rapido

Tramite la finestra **Utility di lancio rapido** è possibile aprire **Finestra di stato, Strumenti, Aggiornatore e Risoluzione dei problemi**.

Per utilizzare l'**Utility di lancio rapido**, durante l'installazione del software Dell selezionare l'opzione di installazione di **Utility di lancio rapido**.

Per informazioni su come installare il software, vedere "Configurazione della stampa condivisa" a pagina 94.

Per aprire la finestra **Utility di lancio rapido**:

- 1 Fare clic su **start**→ **Tutti i programmi**→ **Stampanti Dell**→ **Software della stampante**→ **Utility di lancio rapido**.

Si apre la finestra di dialogo **Utility di lancio rapido**.

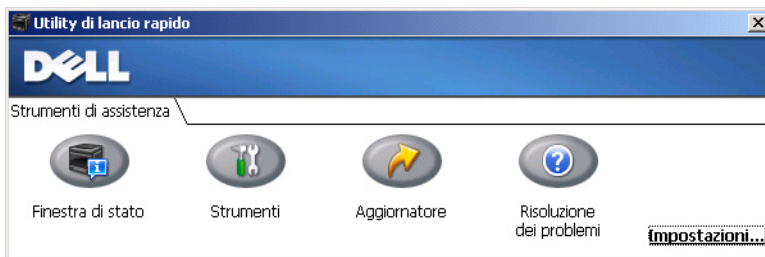

- 2** Nella finestra **Utility di lancio rapido** sono presenti quattro pulsanti: **Finestra di stato**, **Strumenti**, **Aggiornatore** e **Risoluzione dei problemi**.
Per uscire, fare clic sul pulsante X in alto a destra della finestra.
Per ulteriori dettagli, fare clic sul pulsante **Guida** di ciascuna applicazione.

Finestra di stato	Fare clic per visualizzare la finestra Stato della Stampante . Vedere "Finestra Stato della Stampante" a pagina 253.
Strumenti	Fare clic per aprire il programma Strumenti . Vedere "Funzionamento dei menu del programma Strumenti" a pagina 209.
Aggiornatore	Fare clic per aggiornare il software e il firmware della stampante Dell.
Risoluzione dei problemi	Fare clic per aprire la Guida alla risoluzione di problemi, che permette di risolvere le difficoltà per proprio conto.

User Setup Disk Creating Tool

Il programma **User Setup Disk Creating Tool** presente nella sottocartella **MakeDisk** della cartella **Utilities** nel CD *Driver e programmi di utilità* e i driver della stampante presenti nel CD *Driver e programmi di utilità* vengono utilizzati per la creazione di pacchetti d'installazione del driver contenenti impostazioni personalizzate. Un pacchetto di installazione driver può contenere un gruppo di impostazioni memorizzate e altri dati relativi ai seguenti elementi:

- Orientamento di stampa e Up Multiplo (impostazioni documento)
- Filigrana

Se si desidera installare il driver della stampante con le stesse impostazioni su più computer che funzionano con lo stesso sistema operativo, creare un disco di installazione su un floppy o su un server di rete. Con il disco di installazione così creato sarà possibile ridurre il carico di lavoro necessario per l'installazione del driver della stampante.

- Installare il driver della stampante Dell™ 1350cnw Color Printer sul computer su cui si intende creare il disco di installazione.
- Il disco di installazione può essere utilizzato soltanto sotto il sistema operativo in cui è stato creato il disco o su computer con lo stesso sistema operativo. Creare un disco di installazione separato per ogni sistema operativo.

Macintosh®

Widget Monitor Stato

Il **Widget Monitor Stato** è un programma di utilità che favorisce un utilizzo efficiente della stampante, grazie allo scambio di informazioni tra essa e il computer Macintosh.

Per aprire il **Widget Monitor Stato**

Fare clic sull'icona Dashboard nel dock per avviare il Dashboard.



 **NOTA:** Se viene visualizzato il messaggio *Seleziona una stampante*, selezionare la stampante in **Preferenze**. Per ulteriori informazioni su **Preferenze**, si veda "Preferenze" a pagina 258.

Si apre la finestra **Monitor Stato**.



1 Area dei messaggi sullo stato della stampante

Visualizza un messaggio sullo stato corrente della stampante.

 **NOTA:** Il **Widget Monitor Stato** riceve automaticamente le informazioni sulla stampante all'intervallo di aggiornamento che è possibile specificare in **Preferenze**. Lo stato della stampante viene aggiornato inoltre quando si lancia il Dashboard o quando si chiudono le **Preferenze**.

 **NOTA:** Se non si riceve risposta dalla stampante o la stampante sta elaborando un lavoro impiegando una connessione USB, viene visualizzato il messaggio `Impossibile ricevere informazioni stampante`.

2 Area dell'immagine sullo stato della stampante

Visualizza l'immagine della condizione della stampante.

- Immagine del Livello di toner stimato

Visualizza il livello di toner stimato per ogni colore se la stampante funziona correttamente.



 **NOTA:** Se il programma di utilità non riceve risposta dalla stampante, viene visualizzata l'immagine del toner **Sconosciuto**.

- Immagine dell'errore della stampante

Visualizza un'immagine indicativa nel caso si verifichi un errore.



Si è verificato un errore e la stampante richiede un intervento per risolvere un problema.



Si è verificato un errore e la stampante non può essere utilizzata.



Si è verificato sconosciuto un errore e la stampante non può essere utilizzata.

3 Pulsante Info (i)

Fare clic su questo pulsante per aprire le **Preferenze**.



NOTA: Il pulsante **Info (i)** viene visualizzato nell'angolo in basso a destra della finestra quando il cursore si trova sopra la finestra **Monitor di Stato**.

The screenshot shows a dark-themed window with the following fields and buttons:

- Stampante:** A dropdown menu showing "Dell 1350cnw Color Printer".
- Intervallo aggiornamento stato:** A text input field containing "10" and a label "sec.(0-600)".
- Nome comunità SNMP:** A text input field containing "public" and a label "ver.0.2.7".
- Codice Servizio:** A text input field with a button "Ottieni Codice" to its left and an "eseguito" button to its right.

Stampante

Visualizza un elenco di nomi di stampanti disponibili nel menu a discesa. La prima stampante visualizzata nell'elenco è impostata come predefinita.

Intervallo aggiornamento stato

È possibile specificare l'intervallo di aggiornamento dello stato della stampante. Per impostazione predefinita, è impostato in modo da ottenere informazioni sulla stampante ogni 10 secondi. Sono possibili valori da 0 a 600.

Nome comunità SNMP	È possibile modificare il nome di comunità SNMP (Simple Network Management Protocol) se si utilizza un nome di comunità predefinito (pubblico). È possibile inserire fino a 31 caratteri.
Pulsante Codice Servizio	Fare clic sul pulsante Rileva codice per ottenere il codice servizio.
pulsante eseguito	Fare clic su questo pulsante per tornare alla finestra Stato della Stampante .

4 Pulsante Ordinare le forniture di stampa

Fare clic su questo pulsante per visualizzare la finestra **Ordine**.

Questa finestra fornisce le informazioni per ordinare le forniture di stampa telefonicamente o dal sito Web.

 **NOTA:** La finestra **Ordine** viene visualizzata automaticamente quando il livello rilevato del toner è scarso.



Ordine online	Selezionare un indirizzo web dalla lista a discesa e fare clic su Visita il sito web per le ordinazioni di fornitura di materiale per stampanti Dell per accedere relativo sito web.
Ordine telefonico	Visualizza un elenco di numeri telefonici che è possibile chiamare per ordinare le forniture per stampanti Dell.

I messaggi della stampante

Il pannello operatore della stampante visualizza dei messaggi che descrivono lo stato corrente della stampante e indicano eventuali problemi da risolvere. Nel presente capitolo sono descritti i messaggi, il loro significato e come cancellarli.

- ➔ **AVVISO:** Quando viene visualizzato un codice di errore, i dati di stampa restanti sulla stampante e le informazioni accumulate nella memoria della suddetta non sono protette.

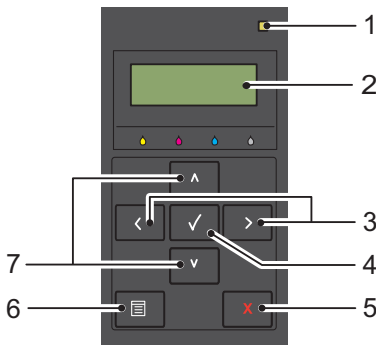

1	Indicatore Pronto/Errore*	2	Display LCD
3	< Pulsanti >	4	✓ Pulsante
5	X Pulsante (Cancel)	6	☰ Pulsante (Menu)
7	▲ ▼ Pulsanti		

* Si accende di colore verde quando la stampante è pronta o quando è in sospensione e lampeggia quando la stampante sta ricevendo dati. Si accende di colore arancione quando si verifica un errore e lampeggia quando si verifica un errore di stampa irrecuperabile.

Codice di errore Operazione da eseguire

001-360 Spegner e riaccendere la stampante. Se questa operazione non
003-340 risolve il problema contattare Dell. Vedere "Contattare Dell" a
003-356 pagina 330.

006-370

007-340

007-371

009-654

010-354

010-377

016-302

016-313

016-315

016-317

016-324

016-338

016-340

016-344

016-345

016-346

016-347

016-370

016-383 Premere il  pulsante. Contattare Dell se questo messaggio
016-384 continua ad essere visualizzato. Vedere "Contattare Dell" a
016-385 pagina 330.

016-386

016-387

016-391

Codice di errore	Operazione da eseguire
016-392	Spegner e riaccendere la stampante. Se questa operazione non risolve il problema contattare Dell. Vedere "Contattare Dell" a pagina 330.
016-393	
016-394	
016-700	Premere il pulsante per ✓ annullare il corrente lavoro di stampa. Vedere "Annullamento di un lavoro di stampa" a pagina 200.
016-720	
016-799	Premere il pulsante per ✓ annullare il corrente lavoro di stampa. Vedere "Annullamento di un lavoro di stampa" a pagina 200.
016-920	Premere il ✓ pulsante. Eseguire nuovamente l'operazione in base alla procedura operativa.
016-921	
016-922	Premere il ✓ pulsante. Impostare solo il punto di accesso LAN senza fili (Regist.) da utilizzare con WPS-PBC, quindi eseguire nuovamente l'operazione in base alla procedura prevista.
024-360	Spegner e riaccendere la stampante. Se questa operazione non risolve il problema contattare Dell. Vedere "Contattare Dell" a pagina 330.
024-914	Caricare la carta specificata. Vedere "Caricamento dei Supporti di stampa nell'alimentatore multiuso (MPF)" a pagina 178 o "Caricamento dei Supporti di stampa nel Dispositivo di inserimento prioritario (PSI)" a pagina 185.
024-969	Caricare la carta appropriata. Vedere "Caricamento dei Supporti di stampa nell'alimentatore multiuso (MPF)" a pagina 178 o "Caricamento dei Supporti di stampa nel Dispositivo di inserimento prioritario (PSI)" a pagina 185.
027-452	Modificare l'indirizzo IP per evitare la duplicazione. Spegner e riaccendere la stampante.
027-446	
075-100	Verificare e liberare il percorso della carta, caricare la carta specificata e poi premere il ✓ pulsante. Vedere "Rimozione degli inceppamenti nella parte anteriore della stampante" a pagina 295.
075-921	Caricare la carta per le pagine del lato retro (pari) e premere il ✓ pulsante. Vedere Figura "Stampa fronte-retro Manuale (solo per driver di stampa Windows)" a pagina 191.
077-100	Controllare e pulire il percorso dei fogli. Vedere "Rimozione degli inceppamenti" a pagina 293.
077-101	

Codice di errore	Operazione da eseguire
077-102	Controllare e pulire il percorso dei fogli. Vedere "Rimozione degli inceppamenti nella parte posteriore della stampante" a pagina 296.
077-104	Controllare e pulire il percorso dei fogli. Vedere "Rimozione degli inceppamenti" a pagina 293.
077-105	
077-300	Chiudere il coperchio.
077-900	Controllare e pulire il percorso dei fogli. Vedere "Rimozione degli inceppamenti Vassoio di espulsione" a pagina 298.
077-901	Controllare e pulire il percorso dei fogli. Vedere "Rimozione degli inceppamenti" a pagina 293.
092-310	Pulire il sensore CTD. Vedere "Pulizia del Sensore di densità del toner a colore (CTD)" a pagina 285.
092-910	
093-423	Sostituire la cartuccia toner specificata entro breve tempo..
093-424	Ordinare nuovo materiale di consumo dal sito Web (www.dell.com/supplies).
093-425	Vedere "Rimozione delle cartucce del toner" a pagina 279.
093-426	
093-919	Re-installare o sostituire la cartuccia di toner specificata. Vedere "Sostituzione cartucce del toner" a pagina 279.
093-920	
093-921	
093-922	
093-930	Rimuovere la cartuccia del toner specificata e installarne una nuova.
093-931	Se non si sostituisce la cartuccia del toner possono verificarsi problemi di stampa. Ordinare nuovo materiale di consumo dal sito Web (www.dell.com/supplies).
093-932	
093-933	Vedere "Sostituzione cartucce del toner" a pagina 279.
093-940	Re-installare la cartuccia di toner specificata. Vedere "Installazione di una cartuccia di toner" a pagina 281.
093-941	
093-942	
093-943	

Codice di errore	Operazione da eseguire
093-960	Sostituire la cartuccia del toner specificata con una cartuccia di tipo supportato. Ordinare nuovo materiale di consumo dal sito Web (www.dell.com/supplies).
093-961	
093-962	
093-963	
093-970	Re-installare la cartuccia di toner specificata. Vedere "Installazione di una cartuccia di toner" a pagina 281.
093-971	
093-972	
093-973	
093-974	
124-333	Spegnere e riaccendere la stampante. Se questa operazione non risolve il problema contattare Dell. Vedere "Contattare Dell" a pagina 330.
191-310	
193-700	Questo messaggio indica che la stampante non si trova in modalità toner non-Dell.

Stampa con il protocollo WSD (Web Services on Devices)

In questa sezione vengono fornite informazioni per la stampa di rete con WSD, il nuovo protocollo Microsoft® per Windows Vista®, Windows Server® 2008, Windows Server 2008 R2 e Windows® 7.

Aggiunta di regole dei servizi di stampa

Quando si utilizza Windows Server 2008 o Windows Server 2008 R2, è necessario aggiungere regole dei servizi di stampa al client Windows Server 2008 o Windows Server 2008 R2.

Per Windows Server 2008:

- 1 Scegliere Start → Strumenti di amministrazione → Server Manager.
- 2 Selezionare **Aggiungi regole** dal menu **Azione**.
- 3 Selezionare l'opzione **Servizi di stampa** nella finestra **Regole del server di Aggiunta guidata regole** e scegliere **Avanti**.
- 4 Selezionare la casella di controllo **Server di stampa** e scegliere **Avanti**.
- 5 Fare clic su **Installa**.

Per Windows Server 2008 R2:

- 1 Scegliere Start → Strumenti di amministrazione → Server Manager.
- 2 Selezionare **Aggiungi regole** dal menu **Azione**.
- 3 Selezionare la casella di controllo **Servizi di stampa** nella finestra **Regole del server di Aggiunta guidata regole** e scegliere **Avanti**.
- 4 Fare clic su **Avanti**.
- 5 Selezionare la casella di controllo **Server di stampa** e scegliere **Avanti**.
- 6 Fare clic su **Installa**.

Configurazione della stampante

La nuova stampante può essere installata in rete utilizzando il CD *Driver e programmi di utilità* fornito a corredo con la stampante oppure utilizzare l'**Aggiungi stampante** di Microsoft Windows.

Installazione del driver della stampante mediante Installazione guidata stampante

- 1 Scegliere **Start**→ **Pannello di controllo**→ **Hardware e suoni**→ **Stampanti** (**Start**→ **Dispositivi e stampanti** per Windows Server 2008 R2 e Windows 7).
- 2 Scegliere **Aggiungi stampante** per avviare la procedura guidata **Aggiungi stampante**.
- 3 Selezionare **Aggiungi stampante di rete, wireless o Bluetooth**.
- 4 Nell'elenco di stampanti visualizzato, selezionare quella da utilizzare, quindi scegliere **Avanti**.



NOTA: Nell'elenco di stampanti disponibili, la stampante WSD viene mostrata nella forma **http://indirizzo IP/ws/**.



NOTA: Se nell'elenco non è visualizzata alcuna stampante WSD, inserire manualmente l'indirizzo IP della stampante per creare una stampante WSD. Per inserire manualmente l'indirizzo IP della stampante, attenersi alle istruzioni di seguito. Per Windows Server 2008 R2, per creare una stampante WSD, è necessario essere membro del gruppo Administrators.

1. Fare clic su **La stampante desiderata non è nell'elenco**.
2. Selezionare **Aggiungi stampante usando un indirizzo TCP/IP o nome host** e scegliere **Avanti**.
3. Selezionare **Web Services Device** da **Tipo dispositivo**.
4. Inserire l'indirizzo IP della stampante nella casella di testo **Nome host o indirizzo IP** e scegliere **Avanti**.



NOTA: Prima di installare il driver mediante la procedura guidata **Aggiungi stampante?** in Windows Server 2008 R2 o Windows 7, effettuare una delle operazioni indicate di seguito.

- Stabilire la connessione Internet in modo da consentire l'analisi del computer da parte di Windows Update.
- Aggiungere il driver della stampante al computer in precedenza.

- 5 Se richiesto, installare il driver della stampante sul computer. Inserire la password di amministrazione o confermare l'operazione, se richiesto.
- 6 Completare le successive operazioni della procedura guidata e quindi scegliere **Fine**.
- 7 Stampare una pagina di prova per verificare la corretta installazione.
 - a Scegliere **Start**→ **Pannello di controllo**→ **Hardware e suoni**→ **Stampanti** (**Start**→ **Dispositivi e stampanti** per Windows Server 2008 R2 e Windows 7).
 - b Fare clic con il pulsante destro del mouse sulla stampante appena creata, quindi scegliere **Proprietà** (**Proprietà stampante** per Windows Server 2008 R2 e Windows 7).
Selezionare le impostazioni della scheda **Opzioni** e scegliere **Applica**.
 - c Nella scheda **Generale**, fare clic su **Stampa pagina di prova**. Quando la pagina di prova viene stampata correttamente, l'installazione è terminata.

Caratteristiche tecniche

Compatibilità con i sistemi operativi

La stampante Dell™ 1350cnw Color Printer è compatibile con Microsoft® Windows® XP, Windows XP 64-bit Edition, Windows Server® 2003, Windows Server 2003 x64 Edition, Windows Server 2008, Windows Server 2008 64-bit Edition, Windows Server 2008 R2, Windows Vista®, Windows Vista 64-bit Edition, Windows 7, e Windows 7 64-bit Edition, Mac OS® X Version 10.3.9, 10.4.11, 10.5.8, e 10.6.

¹ L'assistenza tecnica telefonica Dell supporta gratuitamente ed esclusivamente i sistemi operativi installati in fabbrica (Microsoft) per i primi 30 giorni. Vedere il sito

[http://www1.us.dell.com/content/products/compare.aspx/](http://www1.us.dell.com/content/products/compare.aspx/laser?c=us&cs=555&l=en&s=biz)

[laser?c=us&cs=555&l=en&s=biz](http://www1.us.dell.com/content/products/compare.aspx/laser?c=us&cs=555&l=en&s=biz) per ulteriori dettagli. Per estendere il periodo iniziale di 30 giorni, il cliente dovrà acquistare i servizi di assistenza tecnica dal produttore del sistema operativo.

² Se il cliente possiede altri sistemi operativi, ed ha acquistato il servizio Gold Technical Support (per ulteriori informazioni su questo servizio, visitare il sito <http://www1.us.dell.com/content/topics/global.aspx/services/en/gts?c=us&cs=555&l=en&s=biz>), il servizio di assistenza telefonica profonderà tutto l'impegno possibile per risolvere i problemi inerenti al sistema operativo. Qualora sia necessario contattare il produttore, al cliente sarà addebitato un supplemento di spesa. Tale supplemento non viene applicato qualora la causa del problema sia imputabile a Dell. In caso di installazione e messa in servizio, tali operazioni vengono considerate come configurazione e pertanto l'intero costo sarà addebitato al cliente.

Alimentazione

Tensione nominale	220-240 Vc.a.	110-127 Vc.a.
Frequenza	50/60 Hz	50/60 Hz
Corrente	5,0 A	11,0 A

Dimensioni

Altezza: 225 mm Larghezza: 394 mm Profondità: 300 mm (29,97 cm)

Peso (senza cartuccia): 11,3 kg (11,29 kg)

Memoria

Memoria di base	128 MB
-----------------	--------

Emulazione/PDL (Page Description Language), sistema operativo e interfaccia

Emulazioni/PDL	Sistema di stampa host-based	
Sistemi operativi	Microsoft Windows 7, Windows 7 64-bit Edition, Windows Vista, Windows Vista 64-bit Edition, Windows Server 2008, Windows Server 2008 64-bit Edition, Windows Server 2008 R2, Windows XP, Windows XP 64-bit Edition, Windows Server 2003, Windows Server 2003 x64 Edition, Mac OS X Version 10.3.9, 10.4.11, 10.5.8 e 10.6	
Interfacce	Locale standard:	USB 2.0
	Rete standard:	Ethernet 10Base-T/100Base-TX IEEE 802.11b/802.11g/802.11n (Wireless)

Compatibilità MIB

A Una base di gestione informazioni (MIB) è un database contenente informazioni sui dispositivi di rete, quali adattatori, bridge, router o computer. Queste informazioni consentono agli amministratori di gestire la rete (analizzare le prestazioni, il traffico, gli errori e così via). La stampante Dell 1350cnw Color Printer è conforme agli standard industriali delle specifiche MIB; questa caratteristica permette alla macchina di essere riconosciuta e gestita da vari sistemi software per la gestione di stampanti e reti.

Ambiente

Funzionamento

Temperatura	10-32°C
Umidità relativa	10-85% di umidità relativa (senza formazione di condensa)

Garanzia della qualità di stampa

Temperatura	15-28°C
Umidità relativa	20-70% di umidità relativa (senza formazione di condensa)

Conservazione

Temperatura	-20 -40°C
Umidità di conservazione	5-85% di umidità relativa (senza formazione di condensa)

Altitudine

Quota d'esercizio	Fino a 3.100 m (10.000 piedi)
Conservazione	70,9275 Kpa

Cavi

Il cavo di collegamento deve rispondere ai seguenti requisiti:

Tipo di collegamento	Specifiche e simboli di collegamento
1 USB	USB 2.0
2 Ethernet	10 Base-T/100 Base-TX

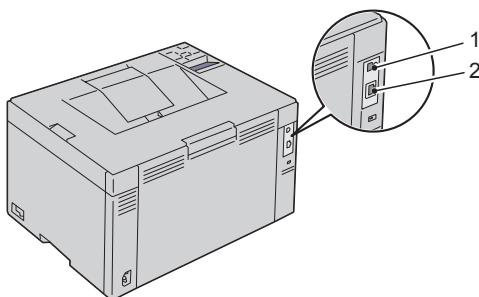

Manutenzione della stampante

Manutenzione della stampante

Per mantenere elevata la qualità di stampa, è necessario eseguire periodicamente alcune operazioni di manutenzione. Se la stampante è utilizzata da più utenti, è consigliabile affidarne la manutenzione a un singolo operatore. Fare riferimento a tale operatore per eventuali problemi di stampa e per le operazioni di manutenzione.

Determinare lo stato delle forniture di stampa

Se la stampante è collegata alla rete, lo **Dell™ Printer Configuration Web Tool** fornisce immediatamente le informazioni relative alla quantità di toner rimanente. Per visualizzare queste informazioni, immettere l'indirizzo IP della stampante nel browser. Per utilizzare la funzione **Impostazione Segnalazione E-Mail** che consente di impostare un avviso e-mail che notifica quando è necessario sostituire i materiali di consumo della stampante, immettere il proprio nome o quello dell'operatore nella casella di riepilogo della posta elettronica.

Sul pannello operatore, è inoltre possibile confermare quanto segue:

- Materiali di consumo o manutenzione che richiedano attenzione durante la sostituzione (sulla stampante tuttavia, vengono visualizzate informazioni di un solo componente per volta).
- Quantità di toner rimanente in ciascuna cartuccia di stampa.

Risparmiare materiali di consumo

È possibile modificare numerose impostazioni nel driver di stampa per risparmiare la cartuccia toner e la carta.

Materiale di consumo	Impostazione	Funzione
Cartuccia toner	Modalità di risparmio toner nella scheda Avanzato del driver della stampante	Questa casella di controllo permette agli utenti di selezionare una modalità di stampa che usa una minore quantità di toner. Quando si usa questa funzione, la qualità d'immagine sarà più bassa di quando non viene usata.
Supporti di stampa	Up Multiplo Layout del driver della stampante	<p>La stampante consente di stampare due o più immagini di pagine su una facciata del foglio. Il numero di pagine che i due driver di stampa permettono di stampare su un singolo foglio di carta può essere pari, rispettivamente, a:</p> <ul style="list-style-type: none"> • Driver stampante Windows: 2, 4, 8, 16, o 32 pagine • Driver stampante Macintosh: 2, 4, 6, 9, o 16 pagine <p>Se selezionata con l'impostazione fronte/retro, Up Multiplo consente di stampare fino a 64 pagine su un unico foglio (32 pagine su ciascuna facciata).</p>

Conservazione dei supporti di stampa

Per evitare possibili problemi di alimentazione della carta e di qualità di stampa, vanno tenuti in considerazione i seguenti aspetti:

- Per ottenere risultati di stampa ottimali, conservare i supporti di stampa in ambienti con temperatura di circa 21°C (70°F) e umidità relativa del 40%.
- Conservare le confezioni dei supporti su un ripiano o uno scaffale anziché sul pavimento.
- Se si conservano le singole confezioni fuori dalle scatole originali, accertarsi che si trovino su una superficie piana onde evitare che i bordi si flettano o si arriccino.
- Non collocare oggetti sulle confezioni.

Conservazione dei materiali di consumo.

Conservare i materiali di consumo nella confezione originale fino al momento dell'installazione. Non conservare i materiali di consumo:

- A temperatura superiore a 40°C (40,00°C).
- In un ambiente con forti variazioni di temperatura e di umidità.
- Alla luce diretta del sole.
- In ambienti polverosi.
- Nell'automobile, per periodi prolungati.
- In un ambiente in cui siano presenti gas corrosivi.
- In un ambiente con aria salmastra.

Sostituzione cartucce del toner

 **ATTENZIONE:** Nel sostituire le cartucce di toner, attenersi alle norme di sicurezza contenute nella *Guida alle informazioni sul prodotto*.

Le cartucce toner Dell sono disponibili solo tramite Dell. È possibile ordinare online su <http://www.dell.com/supplies> o per telefono. Per ordini telefonici vedere "Contattare Dell" a pagina 330.

Si suggerisce di utilizzare solo cartucce del toner prodotte da Dell per la propria stampante. Dell non fornisce garanzie relativamente a problemi legati all'uso di accessori, pezzi o componenti non forniti da Dell.

 **ATTENZIONE:** Non gettare cartucce del toner usate nel fuoco. Il toner residuo potrebbe esplodere provocando bruciature e ferite.

 **ATTENZIONE:** Non scuotere la cartuccia del toner usata per evitare che il toner fuoriesca.

Rimozione delle cartucce del toner

- 1 Spegnere la stampante.
- 2 Aprire il coperchio di accesso al toner.

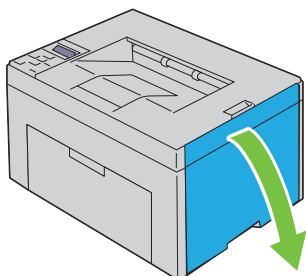

3 Afferrare saldamente la cartuccia come indicato nell'illustrazione.

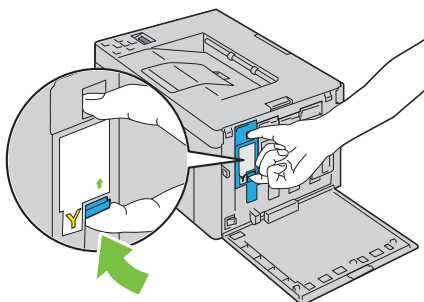

⚠ ATTENZIONE: Estrarre sempre la cartuccia lentamente in modo da non provocare fuoriuscite di toner.

4 Estrarre la cartuccia del toner.

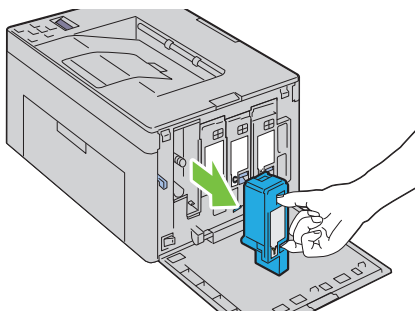

Installazione di una cartuccia di toner

- 1 Estrarre dalla confezione una cartuccia di toner del colore desiderato e scuoterla cinque o sei volte per distribuire il toner in modo uniforme.

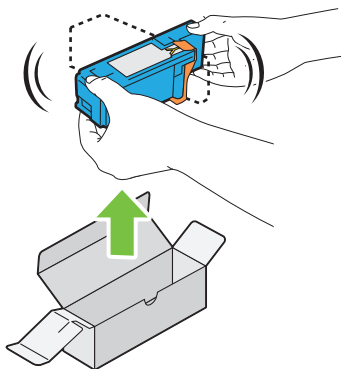

 **NOTA:** Accertarsi che il colore della nuova cartuccia del toner corrisponda a quello sulla maniglia prima di sostituirla.

 **NOTA:** Maneggiare la cartuccia con precauzione per evitare perdite di toner.

- 2 Rimuovere il nastro dalla cartuccia di toner.

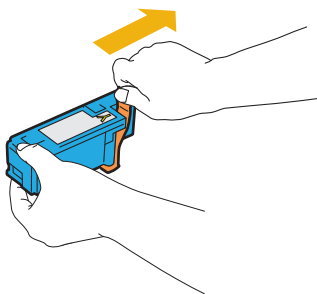

- 3 Accostare la cartuccia del toner al relativo alloggiamento, e poi inserirla e bloccarla in posizione premendo in prossimità del centro della cartuccia fino a sentire un clic.

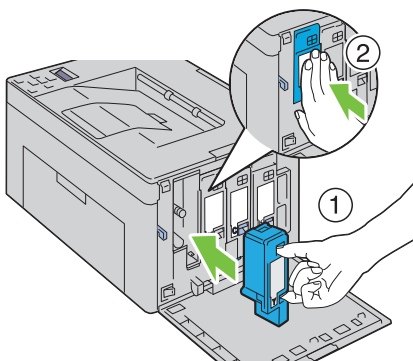

- 4 Chiudere il coperchio di accesso al toner.

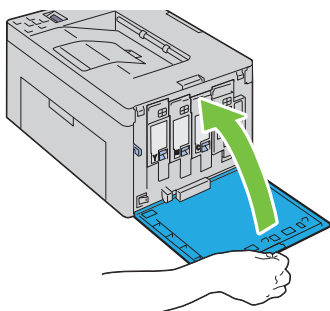

Pulizia dell'interno della stampante

⚠ ATTENZIONE: Per evitare il pericolo di scosse elettriche, spegnere sempre la stampante e scollegare il cavo di alimentazione dalla presa con la messa a terra prima di effettuare operazioni di manutenzione.

- 1 Verificare che la stampante non sia in funzione e aprire il coperchio di accesso al toner.

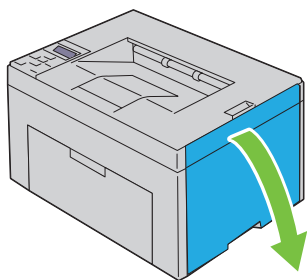

2 Afferrare saldamente la cartuccia come indicato nell'illustrazione.

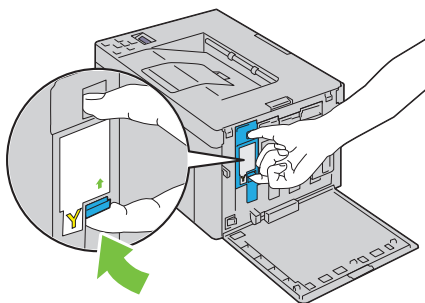

3 Estrarre la cartuccia del toner.

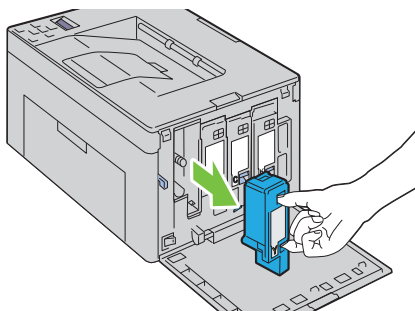

4 Estrarre anche le altre tre cartucce

5 Estrarre l'asta di pulizia.

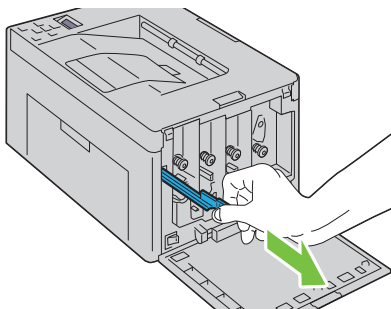

- 6 Inserire completamente l'asta di pulizia nel foro accanto alla freccia sulla stampante fino a quando tocca l'interno della macchina e poi estrarla.

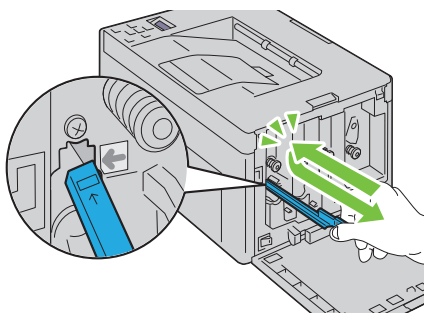

- 7 Ripetere la procedura per gli altri tre fori.
- 8 Rimettere a posto l'asta di pulizia.

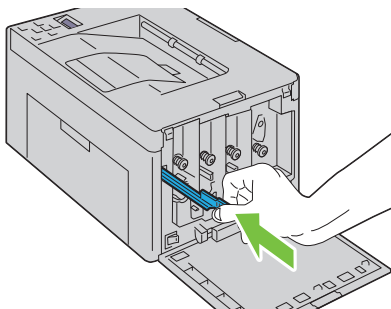

- 9 Rimettere a posto la cartuccia del nero accostandola al relativo alloggiamento, e poi inserendola e bloccandola in posizione premendo in prossimità del centro della cartuccia fino a sentire un clic.

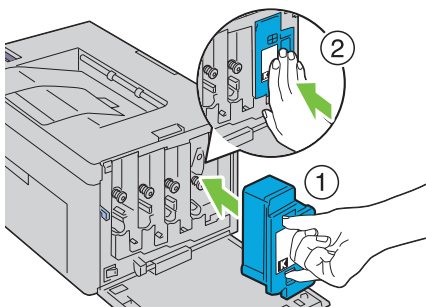

- 10 Rimettere a posto anche le altre tre cartucce.
11 Chiudere il coperchio di accesso al toner.

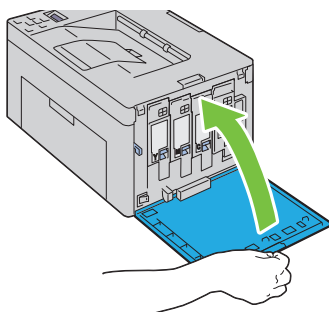

Pulizia del Sensore di densità del toner a colore (CTD)

Pulire il sensore CTD soltanto in presenza di un avviso relativo al sensore CTD sul Monitor di Stato o sul Pannello operatore.

- 1 Verificare che la stampante sia spenta.
- 2 Aprire il coperchio posteriore premendo la maniglia di sblocco.

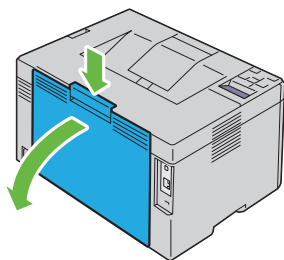

- 3** Pulire il rullo del sensore CTD all'interno della stampante con un panno di cotone pulito e asciutto.

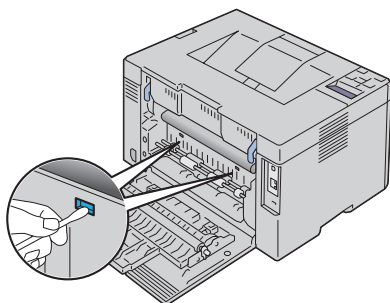

- 4** Chiudere il coperchio.

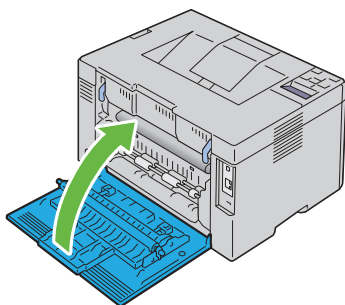









Regolazione della registrazione del colore

In questa sezione viene spiegato come regolare la registrazione del colore alla prima installazione della stampante o dopo un suo spostamento in altra sede o posizione.

Esecuzione della Correzione automatica







La funzione **Correzione automatica** del pannello operatore consente di correggere automaticamente la registrazione del colore.



- 1 Premere il pulsante  (**Menu**).
- 2 Premere il pulsante  fino a visualizzare **Menu Ammin.** e quindi premere il pulsante .
- 3 Premere il pulsante  fino a visualizzare **Manutenzione** e quindi premere il pulsante .
- 4 Premere il pulsante  fino a visualizzare **Reg. Reg. Col.** e quindi premere il pulsante .
- 5 Accertarsi che venga visualizzata la voce **Correzione automatica** e poi premere il pulsante .
- 6 Accertarsi che venga visualizzato **Sei sicuro?** e poi premere il pulsante .

Viene eseguita la correzione automatica.

Stampa del Diagramma di registrazione del colore

Pannello operatore

- 1 Caricamento della carta Per informazioni dettagliate sul caricamento della carta, vedere "Caricamento della carta" a pagina 45.
- 2 Premere il pulsante  (**Menu**).
- 3 Premere il pulsante  fino a visualizzare **Menu Ammin.** e quindi premere il pulsante .
- 4 Premere il pulsante  fino a visualizzare **Manutenzione** e quindi premere il pulsante .
- 5 Premere il pulsante  fino a visualizzare **Reg. Reg. Col.** e quindi premere il pulsante .

- 6 Premere il pulsante  fino a evidenziare **Dia. Reg. Col.** e quindi premere il pulsante .

Il diagramma di registrazione del colore viene stampato.

Il programma Strumenti

NOTA:

- 1 Fare clic su **Start** → **Tutti i programmi** → **Stampanti Dell** → **Dell 1350cnw Color Printer** → **Strumenti**.

 **NOTA:** Se nel computer sono installati più driver di stampa, viene visualizzata la finestra **Selezione stampante**. In tal caso, fare clic sul nome della stampante **Dell 1350cnw Color Printer** elencato in **Nome stampante** e poi fare clic su **OK**.

Viene aperto il programma **Strumenti**.

- 2 Selezionare la scheda **Manutenzione stampante**.
- 3 Selezionare **Regolazione registrazione colore** dall'elenco a sinistra nella pagina.

Viene visualizzata la pagina **Regolazione Registrazione Colore**.

- 4 Fare clic sul pulsante **Avvia** vicino a **Schema reg. colore**.
Il diagramma di registrazione del colore viene stampato.

Determinazione dei valori

Nel diagramma di registrazione dei colori stampato, individuare per ciascun colore (G, M e C) le linee più dritte in cui le due linee nere e la linea colorata risultano più strettamente allineate.

Individuata la linea più dritta, annotare il valore (da -5 a +5) indicato da tale linea per ciascun colore.

Quando il valore è pari a 0 per tutti i colori non è necessario regolare la registrazione del colore.

Se il valore è diverso da 0 inserire il valore secondo la procedura descritta in "Immissione dei valori" a pagina 289.

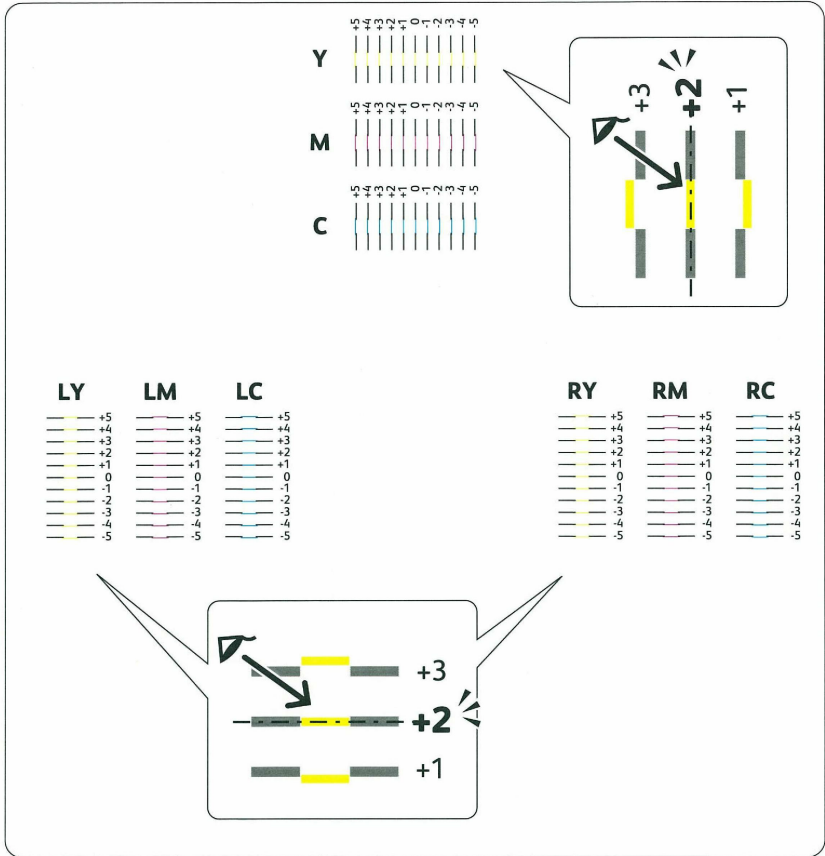

Immissione dei valori

Pannello operatore

Per mezzo del pannello operatore, inserire i valori trovati nella tabella di registrazione del colore per effettuare le regolazioni.

- 1 Caricamento della carta Per informazioni dettagliate sul caricamento della carta, vedere "Caricamento della carta" a pagina 45.
- 2 Premere il pulsante  (Menu).

- 3 Premere il pulsante **√** fino a visualizzare Menu Ammin. e quindi premere il pulsante **√**.
- 4 Premere il pulsante **√** fino a visualizzare Manutenzione e quindi premere il pulsante **√**.
- 5 Premere il pulsante **√** fino a visualizzare Reg. Reg. Col. e quindi premere il pulsante **√**.
- 6 Premere il pulsante **√** fino a visualizzare Immettere valore quindi premere il pulsante **√**.
- 7 Assicurarsi che sia visualizzato Immettere (G, M, C) e poi premere il pulsante **√** o **▲** fino al raggiungimento del valore visualizzato nella tabella (ad esempio +3).
- 8 Premere nuovamente il pulsante **➤** e spostare il cursore sul valore successivo.
- 9 Ripetere i passi 7 e 8 per immettere tutte le cifre , quindi premere il pulsante **√**.
- 10 Assicurarsi che sia visualizzato Immettere (SG, SM, SC).
- 11 Premere il pulsante **√** o **▲** fino al raggiungimento del valore visualizzato nella tabella (ad esempio +3).
- 12 Premere nuovamente il pulsante **➤** e spostare il cursore sul valore successivo.
- 13 Ripetere i passi 11 e 12 per immettere tutte le cifre , quindi premere il pulsante **√**.
- 14 Assicurarsi che sia visualizzato Immettere (DG, DM, DC).
- 15 Premere il pulsante **√** o **▲** fino al raggiungimento del valore visualizzato nella tabella (ad esempio +3).
- 16 Premere nuovamente il pulsante **➤** e spostare il cursore sul valore successivo.
- 17 Ripetere i passi 15 e 16 per immettere tutte le cifre , quindi premere il pulsante **√**.
- 18 Premere il pulsante **X** (Annulla).
- 19 Premere il pulsante **√** fino a evidenziare Dia. Reg. Col. e quindi premere il pulsante **√**.

Il diagramma di registrazione dei colori verrà stampato con i nuovi valori.

- 20 Premere il pulsante ✓.
- 21 Effettuare la regolazione fino a quando tutte le linee diritte si trovano sul valore 0 aiutandosi con le immagini prima e dopo.

Il programma Strumenti

NOTA:

Mediante il programma Strumenti, inserire i valori trovati nel diagramma di registrazione dei colori per effettuare le regolazioni.

- 1 Fare clic su **Start** → **Tutti i programmi** → **Stampanti Dell** → **Dell 1350cnw Color Printer** → **Strumenti**.

 **NOTA:** Se nel computer sono installati più driver di stampa, viene visualizzata la finestra **Seleziona stampante**. In tal caso, fare clic sul nome della stampante **Dell 1350cnw Color Printer** elencato in **Nome stampante** e poi fare clic su **OK**.

Viene aperto il programma **Strumenti**.

- 2 Selezionare la scheda **Manutenzione stampante**.
- 3 Selezionare **Regolazione registrazione colore** dall'elenco a sinistra nella pagina.

Viene visualizzata la pagina **Regolazione Registrazione Colore**.

- 4 Selezionare il valore desiderato con la linea diritta, quindi fare clic sul pulsante **Applicare Nuove Impostazioni**.
- 5 Fare clic sul pulsante **Avvia** vicino a **Stampa diagramma reg. colore**.
Il diagramma di registrazione dei colori verrà stampato con i nuovi valori.
- 6 Effettuare la regolazione fino a quando tutte le linee diritte si trovano sul valore 0. L'immagine prima e dopo la regolazione può essere d'aiuto.

 **NOTA:** Dopo la stampa del diagramma di registrazione dei colori, non spegnere la stampante prima che il motore abbia smesso di girare.

 **NOTA:** Se 0 non è in corrispondenza delle righe più rettilinee, determinare i valori e regolare nuovamente la stampante.

Rimozione degli inceppamenti

Una selezione accurata e un caricamento corretto dei supporti di stampa consentono di prevenire gli inceppamenti della carta. Per ulteriori informazioni, vedere "Istruzioni sull'uso dei supporti di stampa" a pagina 165.



NOTA: Prima di acquistare grandi quantità del tipo di carta che si intende utilizzare con la stampante, si consiglia di provarne un campione.

Come evitare gli inceppamenti

- Utilizzare solo i supporti consigliati. Per ulteriori informazioni, vedere "Istruzioni sull'uso dei supporti di stampa" a pagina 165.
- Vedere "Caricamento dei Supporti di stampa nell'alimentatore multiuso (MPF)" a pagina 178 e "Caricamento dei Supporti di stampa nel Dispositivo di inserimento prioritario (PSI)" a pagina 185 per caricare i supporti di stampa correttamente.
- Non sovraccaricare i vassoi di alimentazione. Verificare che l'altezza della risma di carta non superi il limite massimo di caricamento indicato dalle linee con le frecce riportate sulle guide per la larghezza.
- Non caricare carta piegata, sgualcita, umida o arricciata.
- Flettere, aprire a ventaglio e allineare la carta prima di caricarla. Se si verifica un inceppamento del supporto di stampa, provare a caricare un foglio alla volta utilizzando il MPF o il PSI.
- Non utilizzare carta tagliata o ritagliata a mano.
- Non mischiare supporti di dimensioni, peso o tipo diverso nella stessa origine.
- Verificare che il lato consigliato per la stampa sia rivolto verso l'alto nel momento dell'inserimento del supporto di stampa.
- Conservare i supporti di stampa in un ambiente adeguato. Per ulteriori informazioni, si veda "Conservazione dei supporti di stampa" a pagina 173.
- Non rimuovere il PSI durante un processo di stampa.

- Verificare che tutti i cavi che collegano la stampante siano correttamente collegati.
- Stringere eccessivamente le guide può causare inceppamenti.

Individuazione della posizione degli inceppamenti

⚠ ATTENZIONE: Non tentare di rimuovere l'inceppamento con attrezzi o strumenti. Ciò potrebbe causare danni permanenti alla stampante.

La seguente figura mostra le aree in cui si verificano gli inceppamenti lungo il percorso dei supporti di stampa.

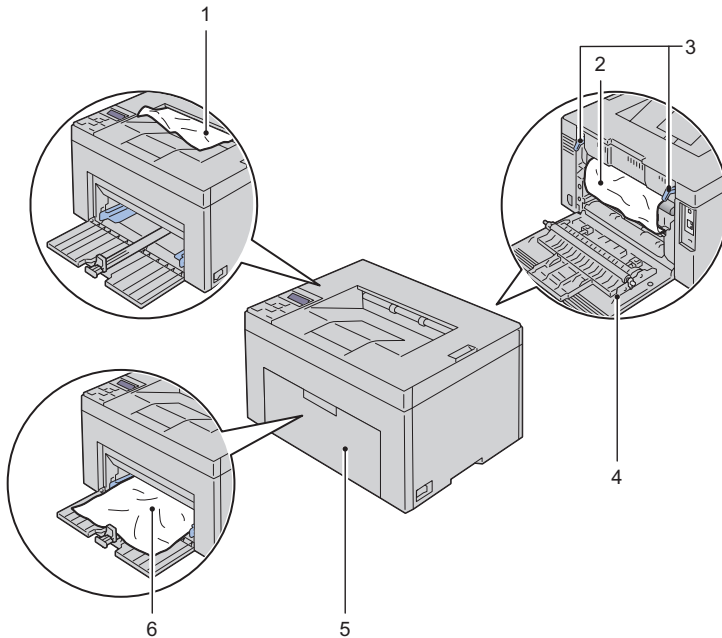

1 Cassetto di espulsione

2 Cinghia di trasferimento

3 Leva di rilascio fuser

4	Coperchio posteriore
5	Coperchio anteriore
6	Alimentatore multiuso (MPF)

Rimozione degli inceppamenti nella parte anteriore della stampante

 **ATTENZIONE:** Prima di eseguire una delle procedure riportate di seguito, attenersi alle norme di sicurezza contenute nella Guida alle informazioni sul prodotto.

 **NOTA:** Per risolvere il problema indicato dall'errore sul pannello operatore, è necessario togliere tutti i supporti di stampa dal percorso dei supporti di stampa.

- 1 Estrarre il PSI.

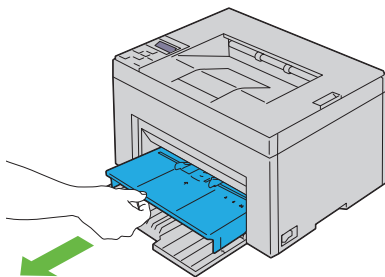

- 2 Rimuovere eventuali pezzi di carta inceppati nella parte anteriore della stampante.

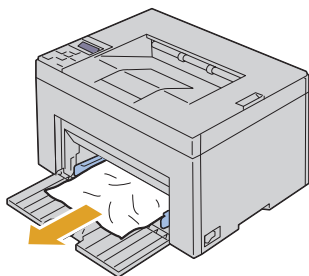

- 3 Rimettere il PSI nella stampante.

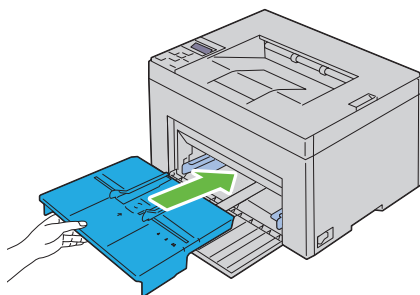

⚠ ATTENZIONE: Non esercitare una forza eccessiva sul vassoio. In caso contrario, si potrebbe danneggiare il cassetto o la parte interna della stampante.

Rimozione degli inceppamenti nella parte posteriore della stampante

⚠ ATTENZIONE: Prima di eseguire una delle procedure riportate di seguito, attenersi alle norme di sicurezza contenute nella Guida alle informazioni sul prodotto.

⚠ ATTENZIONE: Per evitare il pericolo di scosse elettriche, spegnere sempre la stampante e scollegare il cavo di alimentazione dalla presa con la messa a terra prima di effettuare operazioni di manutenzione.

⚠ ATTENZIONE: Non rimuovere gli inceppamenti carta subito dopo la stampa, per evitare ustioni. Il fuser diventa estremamente caldo durante l'uso.

 **NOTA:** Per risolvere il problema indicato dall'errore sul pannello operatore, è necessario togliere tutti i supporti di stampa dal percorso dei supporti di stampa.

- 1 Aprire il coperchio posteriore premendo la maniglia di sblocco.

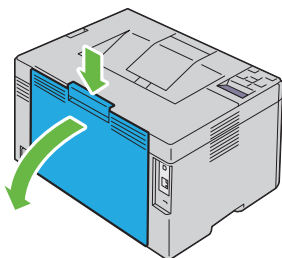

- 2 Sollevare le leve di rilascio del fuser.

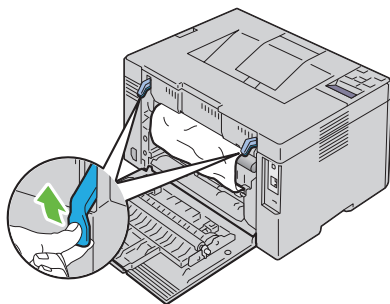

- 3 Rimuovere eventuali pezzi di carta inceppati nella parte posteriore della stampante.

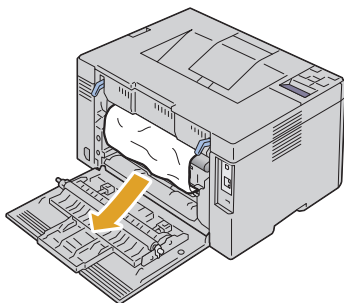

- 4 Abbassare le leve di rilascio del fuser riportandole alla posizione originaria.

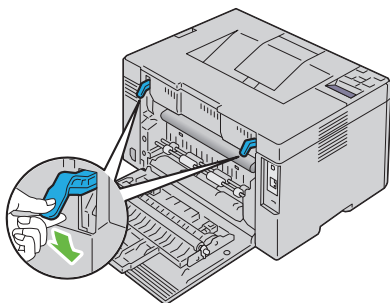

5 Chiudere il coperchio.

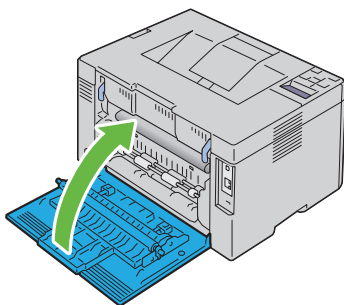

Rimozione degli inceppamenti Vassoio di espulsione



ATTENZIONE: Prima di eseguire una delle procedure riportate di seguito, attenersi alle norme di sicurezza contenute nella Guida alle informazioni sul prodotto.



ATTENZIONE: Per evitare il pericolo di scosse elettriche, spegnere sempre la stampante e scollegare il cavo di alimentazione dalla presa con la messa a terra prima di effettuare operazioni di manutenzione.



ATTENZIONE: Non rimuovere gli inceppamenti carta subito dopo la stampa, per evitare ustioni. Il fuser diventa estremamente caldo durante l'uso.

 **NOTA:** Per risolvere il problema indicato dall'errore sul pannello operatore, è necessario togliere tutti i supporti di stampa dal percorso dei supporti di stampa.

- 1 Aprire il coperchio posteriore premendo la maniglia di sblocco.

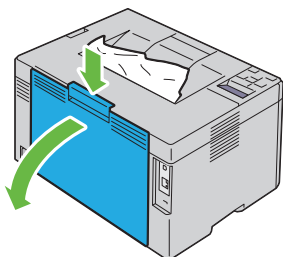

- 2 Sollevare le leve di rilascio del fuser.

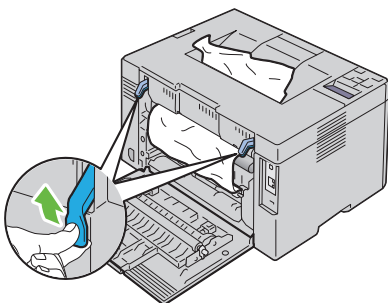

- 3 Rimuovere eventuali pezzi di carta inceppati nella parte posteriore della stampante. Se nel percorso della carta non si rinviene nessun pezzo di carta, rimuovere la carta inceppata dal vassoio di espulsione.

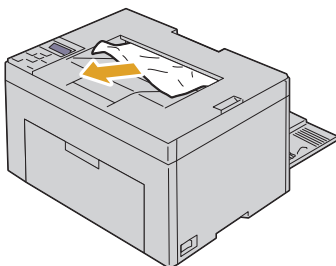

- 4 Abbassare le leve di rilascio del fuser riportandole alla posizione originaria.

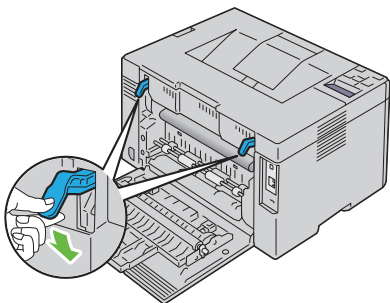

5 Chiudere il coperchio.

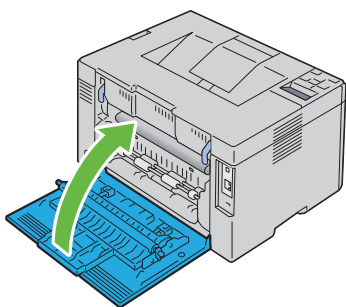

Risoluzione dei problemi

Risoluzione dei problemi

Problemi di base della stampante

Alcuni problemi di stampa sono di facile risoluzione. Se si verifica un problema con la stampante, controllare i seguenti punti:

- Verificare che il cavo di alimentazione sia collegato alla stampante e inserito in una presa elettrica dotata di messa a terra.
- Verificare che la stampante sia accesa.
- La presa elettrica non sia disattivata da eventuali commutatori o interruttori.
- Le altre apparecchiature elettriche collegate alla presa siano funzionanti.
- Quando la stampante è collegata alla rete mediante cavo Ethernet, il cavo USB tra la stampante e il computer non è collegato.
- Quando la stampante è collegata alla computer mediante cavo USB, il cavo Ethernet tra la stampante e la rete non è collegato.



Se una volta eseguiti i controlli indicati sopra il problema persiste, spegnere la stampante, attendere 10 secondi e riaccenderla. In genere tale operazione consente di risolvere il problema.

Problemi al display

Problema	Operazioni da effettuare
Dopo aver acceso la stampante, il display sul pannello operatore è vuoto, inizia a mostrare <code>Attendere...</code> , oppure la retroilluminazione è spenta.	<ul style="list-style-type: none"> • Spegner la stampante, attendere circa dieci secondi, quindi riaccenderla. • Sul pannello operatore viene visualizzato il messaggio di autodiagnosi. Al termine del test viene visualizzato il messaggio <code>Stampa pronta</code>.

Problema	Operazioni da effettuare
Le impostazioni di menu modificate dal pannello operatore non vengono applicate.	<p>Le impostazioni selezionate nell'applicazione software, nel driver per stampante o nei programmi di utilità hanno la precedenza su quelle selezionate dal pannello operatore.</p> <p>Modificare le impostazioni dei menu dal driver della stampante, dai programmi di utilità della stampante oppure dal programma software piuttosto che dal pannello operatore.</p>

Problemi di stampa

Problema	Operazioni da effettuare
Il lavoro non viene stampato oppure vengono stampati caratteri non corretti.	Accertarsi che sul pannello operatore sia visualizzata l'indicazione <i>Stampa pronta</i> prima di inviare un lavoro in stampa. Premere  Menu per tornare a <i>Stampa pronta</i> .
	Accertarsi che i supporti di stampa siano caricati nella stampante. Premere  Menu per tornare a <i>Stampa pronta</i> .
	Accertarsi di utilizzare il driver corretto.
	Verificare il corretto uso del cavo Ethernet o USB e il corretto collegamento del cavo alla stampante.
	Verificare che sia stata selezionata la dimensione di supporto di stampa corretta.
	Se si utilizza uno spooler di stampa, verificare che non sia bloccato.
	Verificare l'interfaccia stampante dal menu Menu Admin .
	Stabilire l'interfaccia host in uso. Stampare una pagina delle impostazioni pannello per verificare che le impostazioni dell'interfaccia correnti siano corrette. Vedere "Stampa della pagina Impostazioni dispositivo" a pagina 196 per i dettagli su come stampare la pagina delle impostazioni del pannello.

Problema	Operazioni da effettuare
I supporti di stampa non vengono caricati correttamente o vengono caricati più fogli contemporaneamente.	<p>Verificare che i supporti di stampa utilizzati siano conformi alle specifiche della stampante. Per ulteriori informazioni, vedere "Dimensioni carta supportate" a pagina 174.</p> <p>Sventagliare i supporti di stampa prima di caricarli.</p> <p>Verificare che i supporti di stampa siano caricati correttamente.</p> <p>Non sovraccaricare i vassoi di alimentazione.</p> <p>Non forzare il supporto di stampa nel Dispositivo di alimentazione prioritaria PSI o nell'alimentatore multiuso (MPF) durante l'inserimento. Altrimenti potrebbe disporsi obliquamente o piegarsi.</p> <p>Verificare che i supporti di stampa non siano arricciati.</p> <p>Caricare correttamente il lato di stampa consigliato in base al tipo di supporto di stampa utilizzato. Per ulteriori informazioni, vedere "Caricamento dei supporti di stampa" a pagina 177.</p> <p>Girare o ribaltare supporti ed eseguire nuovamente la stampa per verificare se l'alimentazione migliora.</p> <p>Non caricare tipi di supporti diversi.</p> <p>Non inserire risme di supporti diversi.</p> <p>Rimuovere il primo e l'ultimo foglio della risma prima di caricarla.</p> <p>Caricare i supporti nell'origine solo quando questa è vuota.</p>
La busta è arricciata dopo la stampa.	<p>Accertarsi che la busta sia caricata secondo le istruzioni contenute in "Caricamento dei Supporti di stampa nell'alimentatore multiuso (MPF)" a pagina 178 o in "Caricamento dei Supporti di stampa nel Dispositivo di inserimento prioritario (PSI)" a pagina 185.</p>
Vengono stampate interruzioni di pagina errate.	<p>Aumentare l'impostazione di Time-Out nel menu Impostazioni Stampante di Dell Printer Configuration Web Tool.</p>

Problema	Operazioni da effettuare
I lavori vengono stampati dal cassetto di alimentazione errato oppure vengono caricati i supporti errati.	Verificare il Tipo di carta nel pannello operatore e nel driver della stampante.
I supporti di stampa non vengono impilati ordinatamente in nessuno dei raccoglitori di uscita.	Capovolgere la risma dei supporti di stampa nel PSI e nell'MPF.

Problemi di qualità di stampa



NOTA: Alcune delle seguenti procedure che utilizzano il programma Strumenti possono essere eseguite anche utilizzando il pannello operatore o **Printer Configuration Web Tool**. Per maggiori informazioni sull'uso del pannello operatore e di Dell Configuration Web Tool, si veda "Informazioni sui menu della stampante" a pagina 229 e "Dell Printer Configuration Web Tool" a pagina 113.

La stampa prodotta è troppo chiara

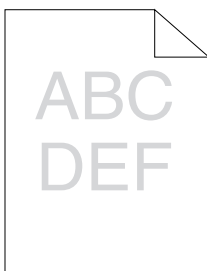

Operazioni da effettuare	Sì	No
<p>1 Il livello del toner è basso o le cartucce vanno cambiate. Confermare la quantità di toner rimanente in ciascuna cartuccia del toner.</p> <p>1 Controllare il livello del toner nella scheda Stato nel monitor di stato.</p> <p>2 Sostituire le cartucce toner come necessario.</p> <p>Il problema è stato risolto?</p>	L'operazione è terminata.	Passare al punto 2.

Operazioni da effettuare	Sì	No
<p>2 Se si utilizza una cartuccia di toner non di marca Dell, disabilitare l'opzione Toner non-Dell.</p> <p>1 Lanciare Strumenti e fare clic su Toner non-Dell nella scheda Manutenzione stampante.</p> <p>2 Selezionare Sì, e poi fare clic su Applica nuove impostazioni</p> <p>Il problema è stato risolto?</p>	L'operazione è terminata.	Passare alla fase 3.
<p>3 Verificare che il supporto di stampa non sia umido e che quello in uso sia l'appropriato supporto di stampa. Vedere "Dimensioni carta supportate" a pagina 174. In caso contrario utilizzare i supporti di stampa consigliati per la stampante.</p> <p>Il problema è stato risolto?</p>	L'operazione è terminata.	Passare alla fase 4.
<p>4 Verificare che l'impostazione Tipo di carta nel driver della stampante corrisponda ai supporti caricati.</p> <p>1 Nella scheda Carta/uscita delle Preferenze di stampa del driver della stampante, verificare l'impostazione Tipo di carta.</p> <p>2 Caricare gli appropriati supporti di stampa asciutti (non umidi), e poi fare clic su Stampa pagina di prova in Proprietà del driver della stampante.</p> <p>Il problema è stato risolto?</p>	L'operazione è terminata.	Passare alla fase 5.
<p>5 Impostare la Modalità di risparmio toner su No nel driver della stampante.</p> <p>1 Nella scheda Avanzate delle Preferenze di stampa del driver della stampante, assicurarsi che la casella di spunta Modalità di risparmio toner non sia selezionata.</p> <p>Il problema è stato risolto?</p>	L'operazione è terminata.	Contattare Dell.

Il toner sbava o la stampa non rimane impressa sulla pagina/macchia il retro del foglio

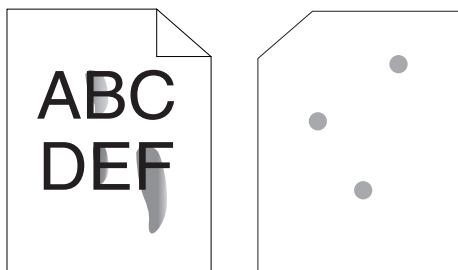

Operazioni da effettuare	Sì	No
<p>1 La superficie dei supporti di stampa potrebbe non essere uniforme. Provare a cambiare il Tipo di carta dal driver della stampante. Ad esempio, modificare la carta liscia su spessa.</p> <p>1 Nella scheda Carta/uscita delle Preferenze di stampa del driver della stampante, modificare l'impostazione Tipo di carta.</p> <p>Il problema è stato risolto?</p>	L'operazione è terminata.	Passare al punto 2.
<p>2 Verificare che si stia utilizzando il supporto di stampa corretto. Vedere "Dimensioni carta supportate" a pagina 174. In caso contrario utilizzare i supporti di stampa consigliati per la stampante.</p> <p>Il problema è stato risolto?</p>	L'operazione è terminata.	Passare alla fase 3.
<p>3 Regolare la temperatura del fuser.</p> <p>1 Lanciare Strumenti e fare clic su Regola fuser nella scheda Manutenzione stampante.</p> <p>2 Regolare la temperatura di fissaggio aumentandone il valore per il supporto di stampa in uso.</p> <p>3 Fare clic su Applicare Nuove Impostazioni.</p> <p>4 Fare clic sulla casella di chiusura per uscire dal programma Strumenti.</p> <p>Il problema è stato risolto?</p>	L'operazione è terminata.	Contattare Dell.

Sulle stampe appaiono macchie casuali/immagini sfocate

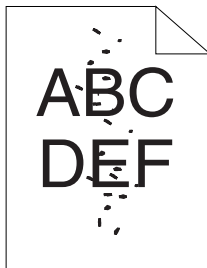

Operazioni da effettuare	Sì	No
1 Accertarsi che le cartucce toner siano installate correttamente. Vedere "Installazione di una cartuccia di toner" a pagina 281. Il problema è stato risolto?	L'operazione è terminata.	Passare al punto 2.
2 Se si utilizzano cartucce di toner non di marca Dell, installare cartucce di toner di marca Dell. Il problema è stato risolto?	L'operazione è terminata.	Passare alla fase 3.
3 Pulire il gruppo fuser. 1 Caricare un foglio di carta nel vassoio, e stampare un'immagine piena su tutto il foglio. 2 Caricare il foglio stampato con il lato da stampare verso il basso, e poi stampare un foglio di carta bianco. Il problema è stato risolto?	L'operazione è terminata.	Contattare Dell.

Tutta la stampa è bianca

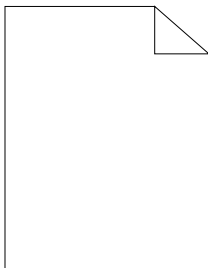

Operazioni da effettuare	Sì	No
<p>1 Il livello del toner è basso o le cartucce vanno cambiate. Confermare la quantità di toner rimanente in ciascuna cartuccia del toner.</p> <ul style="list-style-type: none">1 Controllare il livello del toner nella scheda Stato nel monitor di stato.2 Sostituire le cartucce toner come necessario.3 Fare clic su Stampa pagina di prova in Proprietà nel driver della stampante. <p>Il problema è stato risolto?</p>	L'operazione è terminata.	Contattare Dell.

Sulla stampata appaiono delle striature

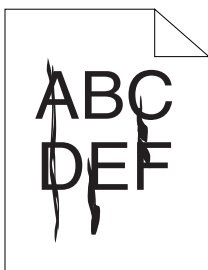

Operazioni da effettuare	Si	No
<p>1 Il livello del toner è basso o le cartucce vanno cambiate. Confermare la quantità di toner rimanente in ciascuna cartuccia del toner.</p> <p>1 Controllare il livello del toner nella scheda Stato nel monitor di stato.</p> <p>2 Sostituire le cartucce toner come necessario.</p> <p>3 Fare clic su Stampa pagina di prova in Proprietà nel driver della stampante.</p> <p>Il problema è stato risolto?</p>	L'operazione è terminata.	Contattare Dell.

Punti con spaziatura a colori

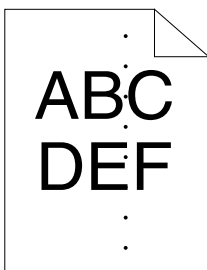

Se si presenta questo problema, prendere contatto con Dell.

Spazi vuoti verticali

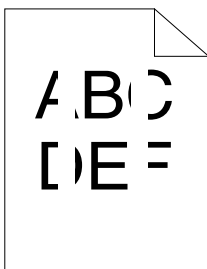

Operazioni da effettuare	Sì	No
<p>1 Pulire l'interno della stampante ed eseguire una prova di stampa.</p> <p>1 Pulire l'interno della stampante con l'asta di pulizia. Vedere "Pulizia dell'interno della stampante" a pagina 282.</p> <p>2 Fare clic su Stampa pagina di prova in Proprietà nel driver della stampante.</p> <p>Il problema è stato risolto?</p>	L'operazione è terminata.	Contattare Dell.

Screziature

Operazioni da effettuare	Sì	No
<p>1 Regolare la polarizzazione di trasferimento.</p> <p>1 Lanciare Strumenti e fare clic su Regola BTR nella scheda Manutenzione stampante.</p> <p>2 Regolare l'impostazione per il tipo di supporto di stampa in uso.</p> <p>Il problema è stato risolto?</p>	L'operazione è terminata.	Passare al punto 2.
<p>2 Se si usano supporti di stampa diversi da quelli consigliati, usare i supporti consigliati per la stampante.</p> <p>Il problema è stato risolto?</p>	L'operazione è terminata.	Contattare Dell.

Vengono stampate immagini spurie

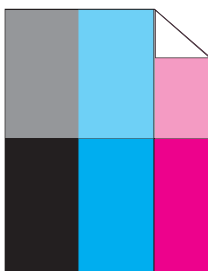

Operazioni da effettuare	Sì	No
<p>1 Regolare la polarizzazione di trasferimento.</p> <p>1 Lanciare Strumenti e fare clic su Tabella stampa nella scheda Diagnosi.</p> <p>2 Fare clic sul pulsante Tabella configurazione immagine spuria.</p> <p>La tabella di configurazione immagine spuria viene stampata.</p> <p>3 Lanciare Strumenti e fare clic su Modalità aggiornamento BTR nella scheda Manutenzione stampante.</p> <p>4 Selezionare la casella di spunta accanto a Sì, e poi fare clic su Applica nuove impostazioni.</p> <p>5 Fare clic su Tabella Stampa nella scheda Diagnosi.</p> <p>6 Fare clic sul pulsante Tabella configurazione immagine spuria.</p> <p>La tabella di configurazione immagine spuria viene stampata.</p>	<p>L'operazione è terminata.</p>	<p>Passare al punto 2.</p>
<p>Il problema è stato risolto?</p>		
<p>2 La superficie dei supporti di stampa potrebbe non essere uniforme. Provare a cambiare il Tipo di carta dal driver della stampante. Ad esempio, modificare la carta liscia su spessa.</p> <p>1 Nella scheda Carta/uscita delle Preferenze di stampa del driver della stampante, modificare l'impostazione Tipo di carta.</p>	<p>L'operazione è terminata.</p>	<p>Passare alla fase 3.</p>
<p>Il problema è stato risolto?</p>		

Operazioni da effettuare	Sì	No
<p>3 Regolare la temperatura del fuser.</p> <p>1 Lanciare Strumenti e fare clic su Regola fuser nella scheda Manutenzione stampante.</p> <p>2 Regolare la temperatura di fissaggio aumentandone il valore per il supporto di stampa in uso.</p> <p>3 Fare clic su Applicare Nuove Impostazioni.</p> <p>4 Fare clic sulla casella di chiusura per uscire dal programma Strumenti.</p> <p>Il problema è stato risolto?</p>	L'operazione è terminata.	Passare alla fase 4.
<p>4 Se si usano supporti di stampa diversi da quelli consigliati, usare i supporti consigliati per la stampante.</p> <p>Il problema è stato risolto?</p>	L'operazione è terminata.	Contattare Dell.

Annebbiamento



Operazioni da effettuare	Sì	No
<p>1 Tutta la pagina è stampata troppo chiara?</p>	Contattare Dell.	Passare al punto 2.
<p>2 Avvia Modalità mescolamento sviluppatore.</p> <p>1 Lanciare Strumenti e fare clic su Modalità agitazione sviluppatore nella scheda Diagnosi.</p> <p>2 Fare clic sul pulsante Avvia.</p> <p>Il problema è stato risolto?</p>	L'operazione è terminata.	Contattare Dell.

La stampa presenta granuli (fenomeno denominato “Bead-Carry-Out”)

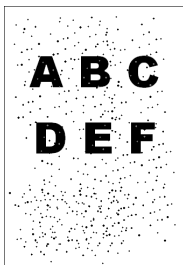

Operazioni da effettuare	Sì	No
<p>1 Se la stampante è installata in un luogo ad altitudine elevata, impostare l'altitudine del luogo.</p> <p>1 Lanciare Strumenti e fare clic su Regola altezza nella scheda Manutenzione stampante.</p> <p>2 Impostare il valore che più si avvicina all'altezza della località in cui viene installata la stampante.</p> <p>Il problema è stato risolto?</p>	L'operazione è terminata.	Contattare Dell.

Simbolo sonda

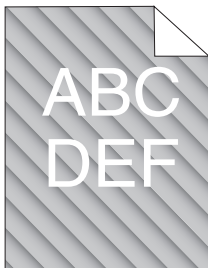

Operazioni da effettuare	Sì	No
<p>1 Il livello del toner è basso o le cartucce vanno cambiate. Confermare la quantità di toner rimanente in ciascuna cartuccia del toner.</p> <p>1 Controllare il livello del toner nella scheda Stato nel monitor di stato.</p> <p>2 Sostituire le cartucce toner come necessario.</p> <p>Il problema è stato risolto?</p>	L'operazione è terminata.	Contattare Dell.
<p>2 Avvia Modalità mescolamento sviluppatore.</p> <p>1 Lanciare Strumenti e fare clic su Modalità agitazione sviluppatore nella scheda Diagnosi.</p> <p>2 Fare clic sul pulsante Avvia.</p> <p>Il problema è stato risolto?</p>	L'operazione è terminata.	Contattare Dell.

Carta piegata/macchiata

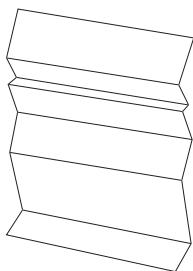

Operazioni da effettuare	Sì	No
<p>1 Verificare che si stia utilizzando il supporto di stampa corretto. Vedere "Dimensioni carta supportate" a pagina 174 e "Istruzioni sull'uso dei supporti di stampa" a pagina 165. In caso contrario utilizzare i supporti di stampa consigliati per la stampante.</p> <p>Il problema è stato risolto?</p>	L'operazione è terminata.	<p>Se si sta effettuando una stampa su busta, passare all'azione 2a.</p> <p>Se si sta stampando su altri supporti, prendere contatto con Dell.</p>
<p>2 Controllare la piega. La piega si trova entro 30 mm rispetto ai 4 bordi della busta?</p>	Il tipo di piega è considerato normale. La stampante non è guasta.	<p>Se la busta è lunga 220 mm o più (C5 o COM10), passare all'azione 3a.</p> <p>Se la busta è più corta di 220 mm (Monarch o DL), passare all'azione 3b.</p>
<p>3a La busta ha l'aletta sul lato lungo o sul lato corto?</p>	La busta è COM-10. Andare a 4b.	La busta è C5. Passare alla fase 4a.
<p>3b Caricare la busta nel vassoio per il lato lungo con le alette aperte e il lato di stampa rivolto verso l'alto. Per informazioni dettagliate, vedere "Quando si caricano COM 10, DL o Monarch" a pagina 182.</p> <p>Il problema è stato risolto?</p>	L'operazione è terminata.	Passare alla fase 4b.
<p>4a Caricare la busta nel vassoio con l'aletta aperta e il lato di stampa rivolto verso l'alto. Per informazioni dettagliate, vedere "Quando si caricano C5" a pagina 183.</p> <p>Il problema è stato risolto?</p>	L'operazione è terminata.	Contattare Dell.

Operazioni da effettuare	Sì	No
4b Utilizzare buste di dimensioni diverse. Il problema è stato risolto?	L'operazione è terminata.	Contattare Dell.

Il margine superiore è errato

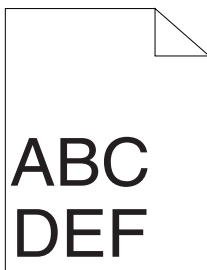

Operazioni da effettuare	Sì	No
1 Verificare che i margini siano impostati correttamente nell'applicazione in uso. Il problema è stato risolto?	L'operazione è terminata.	Contattare Dell.

ColoreLa registrazione del colore è disallineata

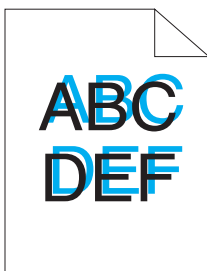

Operazioni da effettuare	Si	No
<p>1 Eseguire automaticamente la regolazione della registrazione del colore.</p> <p>1 Avviare Strumenti e selezionare Regolazione Registrazione Colore nella scheda Manutenzione stampante.</p> <p>2 Selezionare il pulsante Avvia accanto a Correzione Automatica.</p> <p>Il problema è stato risolto?</p>	L'operazione è terminata.	Passare al punto 2.
<p>2 Pulire il sensore CTD.</p> <p>1 Pulire il sensore CTD. Vedere "Pulizia del Sensore di densità del toner a colore (CTD)" a pagina 285.</p> <p>2 Avviare Strumenti e selezionare Regolazione Registrazione Colore nella scheda Manutenzione stampante.</p> <p>3 Selezionare il pulsante Avvia accanto a Correzione Automatica.</p> <p>Il problema è stato risolto?</p>	L'operazione è terminata.	Passare alla fase 3.

Operazioni da effettuare	Sì	No
<p>3 Stampare il Diagramma registrazione colore e correggere manualmente la registrazione del colore.</p> <p>1 Fare clic su Regola registrazione colore sulla scheda Manutenzione stampante.</p> <p>2 Fare clic sul pulsante Avvia vicino a Schema reg. colore.</p> <p>Il diagramma di registrazione del colore viene stampato.</p> <p>3 Regolare in modo che tutte le linee rette abbiano valore pari a 0. Vedere "Regolazione della registrazione del colore" a pagina 287 per ulteriori dettagli.</p> <p>4 Fare clic sul pulsante Applicare Nuove Impostazioni.</p> <p>5 Fare clic su Avvia accanto al Dia. reg. col. per stampare di nuovo il diagramma di registrazione del colore.</p>	L'operazione è terminata.	Contattare Dell.
Il problema è stato risolto?		

Carta sporgente /irregolare



Operazioni da effettuare	Si	No
<p>1 Pulire il gruppo fuser.</p> <p>1 Caricare un foglio di carta nel vassoio, e stampare un'immagine piena su tutto il foglio.</p> <p>2 Caricare il foglio stampato con il lato da stampare verso il basso, e poi stampare un foglio di carta bianco.</p> <p>Il problema è stato risolto?</p>	L'operazione è terminata.	Contattare Dell.

Rumore



NOTA: Alcune delle seguenti procedure che utilizzano il programma Strumenti possono essere eseguite anche utilizzando il pannello operatore o **Printer Configuration Web Tool**. Per maggiori informazioni sull'uso del pannello operatore e di Dell Configuration Web Tool, si veda "Informazioni sui menu della stampante" a pagina 229 e "Dell Printer Configuration Web Tool" a pagina 113.

Operazioni da effettuare	Si	No
<p>1 Individuare la causa del problema rimuovendo le cartucce del toner.</p> <p>1 Rimuovere le cartucce del toner. Vedere "Sostituzione cartucce del toner" a pagina 279.</p> <p>2 Lanciare Strumenti e fare clic su Verifica macchina nella scheda Diagnosi.</p> <p>3 Selezionare Verifica funzionamento motore principale dall'elenco a discesa e fare clic sul pulsante Avvia.</p> <p>4 Cliccare sul pulsante Riproduzione del suono per controllare il suono del motore.</p> <p>Il rumore generato dalla stampante corrisponde con il rumore prodotto dal pulsante Riproduzione del suono?</p>	Contattare Dell.	Passare al punto 2.

Operazioni da effettuare	Sì	No
<p>2 1 Fare clic su Verifica Macchina nella scheda Diagnosi.</p> <p>2 Selezionare Verifica motore dispenser(Giallo), Verifica motore dispenser(Magenta), Verifica motore dispenser(Cyan) oppure Verifica motore dispenser(Nero) dall'elenco a discesa e fare clic sul pulsante Avvia.</p> <p>3 Cliccare sul pulsante Riproduzione del suono per controllare il suono del motore.</p> <p>4 Ripetere i passi 1 e 2 per eseguire la Verifica motore dispenser per le altre cartucce del toner.</p> <p>NOTA: La Verifica motore dispenser dei colori CMYK può essere eseguita in qualsiasi ordine.</p> <p>NOTA: Non controllare il funzionamento del motore di distribuzione ripetutamente.</p> <p>Il rumore generato dalla stampante corrisponde con il rumore prodotto dal pulsante Riproduzione del suono?</p>	Contattare Dell.	Passare alla fase 3.
<p>3 1 Reinstallare le cartucce del toner.</p> <p>2 Ripetere l'azione 2 di nuovo.</p> <p>Il rumore generato dalla stampante corrisponde con il rumore prodotto dal pulsante Riproduzione del suono?</p>	Contattare Dell.	L'operazione è terminata.

Inceppamento



NOTA: Alcune delle seguenti procedure che utilizzano il programma **Strumenti** possono essere eseguite anche utilizzando il pannello operatore o **Printer Configuration Web Tool**. Per informazioni sull'uso del pannello operatore e di **Dell Configuration Web Tool**, si veda "Informazioni sui menu della stampante" a pagina 229 e "Dell Printer Configuration Web Tool" a pagina 113.

Inceppamento in fase di alimentazione

Operazioni da effettuare	Sì	No
1 Rimuovere la carta inceppata dal PSI, e assicurare che la carta sia inserita correttamente nel MPF Il problema è stato risolto?	L'operazione è terminata.	Procedere all'azione corrispondente al tipo di supporto di stampa in uso. <ul style="list-style-type: none">• Spesso - 2a• Sottile - 2b• Busta - 2c Se si esegue la stampa fronte/retro manuale passare all'azione 2d. Se si utilizza carta di formato diverso da quanto specificato o se non si esegue la stampa fronte retro, passare all'azione 2e.
2a Utilizzare carta spessa di grammatura pari o inferiore a 216 g/m2. Il problema è stato risolto?	L'operazione è terminata.	Passare alla fase 3a.
2b Utilizzare carta sottile di grammatura pari o inferiore a 60 g/m2. Il problema è stato risolto?	L'operazione è terminata.	Passare alla fase 3a.

Operazioni da effettuare	Sì	No
<p>2c Accertarsi che la busta sia correttamente caricata nel vassoio multiuso secondo le istruzioni di "Caricamento di Buste nell'alimentatore multiuso (MPF)" a pagina 182.</p> <p>Il problema è stato risolto?</p>	L'operazione è terminata.	Passare alla fase 3b.
<p>2d Verificare che i supporti di stampa non siano arricciati.</p> <p>Il problema è stato risolto?</p>	L'operazione è terminata.	Passare alla fase 3a.
<p>2e Il supporto di stampa è umido?</p>	Passare alla fase 3c.	Passare alla fase 3a.
<p>3a Smazzare i supporti di stampa.</p> <p>Il problema è stato risolto?</p>	L'operazione è terminata.	Passare alla fase 3b.
<p>3b Se la busta è deformata, sistemarla o utilizzare un'altra busta.</p> <p>Il problema è stato risolto?</p>	L'operazione è terminata.	Passare alla fase 3a.
<p>3c Ruotare sottosopra il supporto di stampa.</p> <p>Il problema è stato risolto?</p>	L'operazione è terminata.	Passare alla fase 4.
<p>4 Utilizzare supporti di stampa che non siano umidi.</p> <p>Il problema è stato risolto?</p>	L'operazione è terminata.	Contattare Dell.

Inceppamento alimentazione multipla.

Operazioni da effettuare	Sì	No
<p>1 Rimuovere la carta inceppata dal PSI, e assicurare che la carta sia inserita correttamente nel MPF.</p> <p>Il problema è stato risolto?</p>	L'operazione è terminata.	Passare al punto 2.
<p>2 Il supporto di stampa è umido?</p>	Passare alla fase 3a.	Passare alla fase 3b.

Operazioni da effettuare	Si	No
3a Utilizzare supporti di stampa che non siano umidi. Il problema è stato risolto?	L'operazione è terminata.	Passare alla fase 3b.
3b Smazzare i supporti di stampa. Il problema è stato risolto?	L'operazione è terminata.	Contattare Dell.

Altri problemi

Problema	Operazioni da effettuare
All'interno della stampante si forma della condensa.	La condensa si forma generalmente dopo diverse ore di riscaldamento attivo nell'ambiente in cui si trova la stampante, nel periodo invernale. Questo si verifica qualora la stampante sia posizionata in un luogo in cui il tasso di umidità relativa raggiunge o supera l'85%. Fare in modo da variare l'umidità o ricollocare la stampante in un luogo più idoneo.

Contattare l'assistenza

Quando si contatta il servizio di assistenza, è necessario descrivere il problema o il messaggio di errore visualizzato sul display.

È necessario sapere inoltre il modello e il numero di serie della stampante. Vedere l'etichetta che si trova all'interno dello sportello laterale della stampante.

Appendice

Appendice

Politica di assistenza tecnica Dell

Gli interventi di assistenza tecnica assistita richiedono la collaborazione e il coinvolgimento del cliente durante il processo della risoluzione dei problemi per ripristinare il sistema operativo, il software applicativo e i driver dei componenti hardware in base alla configurazione originale predisposta da Dell e per verificare il corretto funzionamento della stampante e di tutti i componenti hardware installati da Dell. Oltre all'assistenza tecnica assistita, è disponibile un servizio di supporto tecnico online Dell. È inoltre possibile acquistare altre opzioni di assistenza tecnica.

Dell offre un servizio di assistenza tecnica limitato alla stampante, ai componenti software e alle periferiche installate da Dell. L'assistenza relativa a software e periferiche di terzi è fornita dal produttore originale, incluso il software e le periferiche acquistate e/o installate tramite Software & Peripherals (DellWare), ReadyWare e Custom Factory Integration (CFI/ DellPlus).

Servizi online

Per maggiori informazioni sui prodotti e sui servizi Dell visitare i seguenti siti web:

www.dell.com

www.dell.com/ap (solo per Asia/Pacifico)

www.dell.com/jp (solo Giappone)

www.euro.dell.com (solo Europa)

www.dell.com/la (solo America Latina e Caraibi)

www.dell.ca (solo Canada)

L'assistenza Dell è disponibile online nei seguenti siti web e attraverso i seguenti indirizzi e-mail:

- Sito Web dell'assistenza tecnica Dell

support.dell.com

support.euro.dell.com (solo Europa)

- Elenca gli indirizzi e-mail dell'assistenza Dell

mobile_support@us.dell.com

support@us.dell.com

la-techsupport@dell.com (solo America Latina e Caraibi)

apsupport@dell.com (solo per Asia/Pacifico)

- Elenco degli indirizzi e-mail commerciali

apmarketing@dell.com (solo per Asia/Pacifico)

sales_canada@dell.com (solo Canada)

- FTP (file transfer protocol) anonimo

ftp.dell.com

Connettersi con nome utente: `anonymous` e utilizzare l'indirizzo e-mail come password.

Garanzia e politica del reso

Per la fabbricazione dei prodotti hardware, Dell Computer Corporation ("Dell") usa parti e componenti nuovi o considerati tali in base alle normative standard del settore. Per informazioni sulla garanzia di Dell per la stampante consultare support.dell.com.

Informazioni sul riciclaggio

Si raccomanda ai clienti di smaltire gli hardware dei computer, i monitor, le stampanti e le altre periferiche usate secondo le modalità di rispetto dell'ambiente. I metodi potenziali comprendono il riutilizzo dei componenti o di tutto il prodotto e il riciclaggio dei prodotti, dei componenti e/o dei materiali.

Per informazioni dettagliate sui programmi di riciclaggio internazionali Dell vedere il sito www.dell.com/recyclingworldwide.

Contattare Dell

Per i clienti negli Stati Uniti: 800-**WWW-Dell** (800-999-3355).



NOTA: Se non si dispone di una connessione a Internet attiva è possibile trovare informazioni sui contatti sulla fattura d'acquisto, sulla ricevuta, sulla confezione e nel catalogo Dell.

Dell offre diverse opzioni di assistenza e supporto online e telefoniche. La disponibilità varia a seconda del paese e del prodotto e alcuni servizi potrebbero non essere disponibili in alcune aree geografiche. Per contattare Dell per problemi di natura commerciale, di assistenza tecnica o assistenza clienti:

- 1 Visitare support.dell.com.
- 2 Selezionare il proprio paese nel menu a discesa **Choose A Country/Region** in fondo alla pagina.
- 3 Fare clic su **Contattaci** a sinistra nella pagina.
- 4 Selezionare il servizio desiderato o il collegamento per l'assistenza a seconda delle proprie necessità.
- 5 Scegliere il metodo più comodo per contattare Dell.

Index

Numeric

100Base-TX Full-Duplex, 150

100Base-TX Half-Duplex, 150

10Base-T Full-Duplex, 150

10Base-T Half-Duplex, 150

A

A4, 174

A5, 174

Accensione della stampante, 36

Ad-Hoc, 158

Agg. toner, 245

Agg.Reg.Auto, 243

Aggiornamento del software, 254

Alimentatore multiuso
(MPF), 25, 295

Alimentazione, 271

Allarme E-Mail, 123, 150, 153

Altitudine, 273

Ambiente, 273

Annullamento di un lavoro di
stampa, 200

Appendice, 329

Assegnazione di un indirizzo IP
(per la modalità IPv4), 39

Asta di pulizia della testina di
stampa, 25

Autentica Trap Errore, 157

B

B5, 174

Bitmap della stampante, 122

Blocca Pannello, 248

Blocco Kensington, 28

Bonjour (mDNS), 150, 155, 236

Busta, 131-132, 136-137, 171,
217-218, 242-243

Busta #10, 174

C

C5, 174

Cambia Password, 248

Canale di collegamento, 158

Capacità Memoria, 128

Caratteristiche tecniche della
stampante, 271

Caricamento dei supporti di
stampa, 177

- Caricamento dei Supporti di stampa nel Dispositivo di inserimento prioritario (PSI), 50, 185
- Caricamento dei Supporti di stampa nell'alimentatore multiuso (MPF), 45, 178
- Caricamento della carta, 45
- Caricamento della carta intestata, 170, 185, 190
- Caricamento di buste, 182
- Caricamento di una busta, 187
- Carta, 165
 - Arricciamento, 166
 - Caratteristiche, 165
 - Contenuto di fibre, 167
 - Contenuto di umidità, 166
 - Direzione della grana, 167
 - Grammatura, 166
 - Levigatazza, 166
- Carta consigliata, 167
- Carta da copia priva di carbonio, 167
- Carta non idonea, 167
- Cassetti Fogli, 127
- Cassetto di espulsione, 25, 127, 294
- Cavo, 274
- Cavo USB, 34
- CCP, 167
- CD Driver e programmi di utilità, 19
- Cinghia di trasferimento, 26, 294
- Codice di servizio, 21
- Codice Express, 241
- Codice Servizio, 21, 241
- Codice Servizio Express, 128
- Collegamento della stampante, 33
- Collegamento della stampante a un computer o una rete, 34
- Collegamento diretto, 34
- Comando Monitor Stato, 253
- Come evitare gli inceppamenti, 199, 293
- Compatibilità con i sistemi operativi, 271
- Compatibilità MIB, 272
- Configurazione avanzata, 74
- Configurazione della connessione di rete, 58
- Connessione di rete, 35
- Connettore per spinotto a muro, 26
- Conservazione, 273
- Conservazione dei materiali di consumo, 279
- Conservazione dei supporti di stampa, 173, 199, 278
- Contattare il servizio di assistenza clienti, 325

Contattare Supporto Dell a, 117
 , 123
 Contatti, 122
 Conteggio Pagine
 Stampante, 163
 Coperchio, 127
 Coperchio anteriore, 25, 295
 Coperchio di accesso al toner, 25
 Coperchio posteriore, 26, 295
 Copertine, 131-132, 136-137,
 217-218, 242-243
 Copia Impostazioni di
 Stampante, 116, 123, 162
 Copia Rapporto Impostazioni
 Stampante, 162
 Corrente, 271
 Crittografia, 159
 Cronologia errori, 133, 230
 Cronologia lavori, 133, 229
 Customizzazione link web, 132,
 140
 Determinazione dei valori, 288
 Diagramma, 246
 Diagramma della
 manutenzione, 139
 Diagramma di registrazione del
 colore, 287
 Dimensioni, 272
 Dimensioni carta
 supportate, 174
 DIRITTI LIMITATI DEL
 GOVERNO DEGLI STATI
 UNITI, 16
 Disabilitazione di Blocca
 Pannello, 251
 Display a cristalli liquidi, 195
 Display LCD, 195, 261
 Dispositivo di inserimento
 prioritario (PSI), 25
 DL, 174
 DL PLL, 174
 DNS, 144, 152
 Driver stampante XML Paper
 Specification(XPS), 55, 60

D

Dell, 117
 Dell Printer Configuration Web
 Tool, 113, 115, 117
 Formato di visualizzazione della
 pagina, 120
 Densità carta, 131, 135, 216, 241

E

Emulazioni, 272
 Errore di login – Tentativi, 131
 Estensione del cassetto di
 espulsione, 25, 194
 Estensione del MPF, 25

Ethernet, 142, 150, 274
Etichetta, 131-132, 136-137,
172, 217-218, 242-243
Eventi Stampante, 127
EWS, 235
Executive, 174

F

Fessura di protezione, 26
Filtro IP, 145
Finestra Stato della
Stampante, 253
Fogli Usati, 163
Folio, 174
Formato carta predefinito, 130,
134
Formato di visualizzazione della
pagina, 120
Frame di destra, 123
Frame di sinistra, 122
Frame superiore, 121
Frequenza, 271
Funzionalità del prodotto, 23
Funzionamento, 273
Funzione Blocca Pannello, 250

G

Garanzia, 330

Garanzia della qualità di
stampa, 273
Guida alle informazioni sul
prodotto, 20
Guida di riferimento rapido, 20
Guida lunghezza, 25
Guida Online, 117, 123
Guide larghezza carta, 25

H

Host I/F, 129
HTTP, 145, 153

I

ID, 129
Identificazione dei supporti di
stampa e specifiche, 173
Immissione dei valori, 289
Imp. Protezione, 135
Imp.Blocco Pannello, 131, 248
Imposta Password, 117, 123, 160
Impostazione dell'indirizzo
IP, 39
Impostazione Segnalazione E-
Mail, 148, 155
Impostazione Server E-
Mail, 147, 154
Impostazione wireless, 231

- Impostazioni del Server di Stampante, 116, 123, 141, 148
 - Impostazioni di Protezione, 159
 - Impostazioni di protezione, 131, 248
 - Impostazioni di Rete, 223
 - Impostazioni di Sistema, 130, 133, 149, 214, 237
 - Impostazioni Dispositivo, 133, 229
 - Impostazioni Ethernet, 150
 - Impostazioni EWS, 149
 - Impostazioni Menu, 130, 210
 - Impostazioni Porta, 149
 - Impostazioni rete senza fili, 142, 158
 - Impostazioni Stampante, 116, 123, 129, 133, 229
 - Impostazioni TCP/IP, 143, 151, 213, 223
 - Impostazioni USB, 131, 134, 237
 - Impressione Numero, 129
 - Inceppamento, 322
 - Indicatore Pronto/Errore, 195, 261
 - Indirizzo IP, 39, 121, 157
 - Indirizzo MAC, 150, 158
 - Individuazione delle informazioni, 19
 - Info sensore ambientale, 226
 - Informazioni di base, 148
 - Informazioni di sicurezza, 20
 - Informazioni su Stampante, 116, 123, 128, 209
 - Informazioni sul riciclaggio, 330
 - Informazioni sulla garanzia, 20
 - Informazioni sulla stampante, 25
 - Infrastruttura, 158
 - Inizializzare la memoria NIC NVRAM e riavviare la stampante., 160
 - Installazione
 - Driver della stampante, 53, 105
 - Installazione dei driver della stampante, 53, 105
 - Installazione di una cartuccia di toner, 281
 - Interfacce, 272
 - Interruttore di alimentazione, 25
 - Invio di un lavoro alla stampa, 199
 - IPv4, 143-145, 151-152, 157
 - IPv6, 143-144, 151-152, 157
- L**
- LAN senza fili, 158, 236
 - Lavori Completati, 116, 129

Lavoro della Stampante, 116, 123, 128
LCD, 195
Legal, 174
Letter, 174
Leva di rilascio fuser, 26, 294
Lingua Pannello, 130, 134, 249
Liscio, 131-132, 136-137, 217-218, 242-243
Liscio spesso, 131-132, 136-137, 217-218, 242-243
Lista Lavoro, 116, 128
Livelli di Revisione Stampante, 128
LLTD, 150, 158, 236
Locazione, 127
LPD, 144, 150, 152, 235

M

Maniglia di sblocco coperchio posteriore, 26
Manutenzione, 241
Manutenzione della stampante, 277
Manutenzione stampante, 135
Memoria, 272
Memoria di base, 272
Menu Ammin., 230
Messaggi della stampante, 261

Messaggio toner basso, 130, 134, 240
mm/pollici, 130, 134, 239
Modalità Aggiorna, 226
Modalità aggiorna BTR, 222
Modalità di risparmio energetico - Stand-by, 130
Modalità di risparmio energetico - Stand-by, 133
Modalità di risparmio energetico - Stand-by avanzato, 130
Modalità di risparmio energetico - Stand-by avanzato, 133
Modalità mescolamento sviluppatore, 226
Modifica delle impostazioni delle voci di menu, 124
Monarch, 174
Monarch PLL, 174

N

N. di Fogli, 129
NCR, 167
No carbon required, 167
Nome comunità, 156
Nome Comunità (Lettura/Scrittura), 156
Nome Comunità (sola lettura), 156
Nome Comunità (Trap), 157

Nome Host, 129, 145
Nome Lavoro, 129
Nome Stampante, 145
Nomi delle componenti, 25
Notifica Trap 1-4, 157
Numero di Codice Attività, 128
Numero di Codice Servizio
Dell, 128
Numero di dispositivo
massimo, 158
Numero di Serie Stampante, 128

O

OCR, 168
Orario Invio Lavoro, 129
Ordinare i materiali di
consumo, 28
Ordinare i materiali di consumo
a, 117, 123

P

Pag. test col., 133, 230
Pagina di Configurazione del
Server di Stampante, 141
Pagina di Configurazione
Segnalazione E-Mail, 146
Pagina Impostazioni
dispositivo, 196
Pannello eventi, 122

Pannello operatore, 25, 195
--, 195
Password Administrator, 161
PDL, 272
Point & Print (seleziona e
stampa), 97
Politica del reso, 330
Politica di assistenza tecnica
DELL, 329
Porta Ethernet, 26, 33
Porta USB, 26, 33, 131, 134, 237
Porta9100, 144, 150, 152, 235
Posizione, 121
Posizione carta inceppata, 294
Premier, 132
Problemi al display, 303
Problemi di base della
stampante, 303
Problemi di qualità di
stampa, 306
Problemi di stampa, 304
Programma di
configurazione, 72
Proprietario, 129
Protezione, 160
Pulire svilup., 139
Pulisci sviluppatore, 138, 245
Pulizia del Sensore di densità del
toner a colore (CTD)., 285

Pulizia dell'interno della stampante, 282
Pulsante Aggiorna, 124
Pulsante Applica Nuove Impostazioni, 124
Pulsante Cancel, 196, 261
Pulsante imposta, 195, 261
Pulsante Menu, 196, 261
Pulsante Ripristina Impostazioni, 124
Punto-Punto, 100

Q

Qualità di collegamento, 158

R

Rapporti, 132, 212
Rapporti del Server di Stampante, 141
Rapporto, 201
Rapporto Impostazioni Stampante, 130
Reg. Reg. Col., 244
Regola altezza, 132, 140, 220, 247
Regola BTR, 131, 136, 216, 241
Regola Fuser, 137, 217
Regola fuser, 132, 242

Regolare, 132
Regolazione della registrazione del colore, 287
Regolazione Registrazione Automatica, 132, 137
Regolazione Registrazione Colore, 219
Regolazioni Registrazione Colore, 138
Resetta il Server di Stampante, 160
Rete, 230
 Ethernet, 230
 Filtro IP, 236
 Protocollo, 235
 Ripris. wireless, 234
 Ripristina LAN, 236
 TCP/IP, 234
Riavv. Stampante, 160
Riciclata, 131-132, 136-137, 217-218, 242-243
Rimozione degli inceppamenti, 293
Rimozione degli inceppamenti nella parte anteriore della stampante, 295
Rimozione degli inceppamenti nella parte posteriore della stampante, 296
Rimozione degli inceppamenti Vassoio di espulsione, 298
Rimozione della cartuccia del toner, 279

- Rip. Predef., 221, 246
- Ripristina predefiniti, 139
- Risoluzione dei problemi, 303
- Risparmiare materiali di consumo, 277
- Rivestito, 131-132, 136-137, 217-218, 242-243
- Rpristino BTR, 132, 139, 246
- Rullo alimentazione carta, 26
- Rullo di trasferimento, 26

- S**
- Scarico carta, 26
- Scelta della lingua, 205
- Schema di installazione, 20
- Schema reg. colore, 138
- Screziature, 312
- Segnalazione E-Mail, 117, 235
- Seleziona riordina URL, 132
- Selezione dei supporti prestampati, 169
- Selezione della carta, 168
- Selezione della carta intestata, 169
- Selezione della carta perforata, 170
- Servizi on-line, 329
- Sistema di Gestione Forniture Dell, 253
- sistema di stampa host-based, 55, 58
- Sito Web dell'assistenza tecnica Dell, 17
- SNMP, 145, 150, 156
- SNMP UDP, 235
- Software stampante, 253
- Specifiche del collegamento, 33, 274
- SSID, 158
- Stampa, 199
- Stampa Auto Log, 130, 134, 240
- Stampa con il protocollo WSD (Web Services on Devices), 267
- Stampa condivisa, 94
- Stampa duplex (fronte-retro) manuale, 191
- Stampa su carta intestata, 169
- Stato dei materiali di consumo, 277
- Stato della Stampante, 116, 123, 126
- Stato di Lavoro, 129
- Stato di preinstallazione del driver della stampante, 53
- Stato Porta, 145, 150
- Stato wireless, 231
- Strumenti, 209
- Supporti di stampa, 165, 278

Dimensioni, 177
Supporto
 Contattare Dell, 330

T

Tabella stampa, 224
TCP/IP, 150
Temperatura, 273
Tempo ris. En., 237
Tensione nominale, 271
Time-out guasto, 130, 133, 238
Timeout lavoro, 130, 134, 239
Tipo di carta, 175
Tipo di collegamento, 33, 274
Tipo di Stampante, 127
Tipo rete, 158
Toner non-Dell, 132, 140, 222,
 247

U

ug_feature, 23
Umidità di conservazione, 273
Umidità relativa, 273
Up Multiplo, 278
USB, 274
Uscita Risultato, 129

User Setup Disk Creating
 Tool, 255
Utility di lancio rapido, 254

V

Velocità di Stampa, 127
Velocità Processore, 128
Verifica delle impostazioni IP, 43
Verifica macchina, 225
Versione F/M, 241
Versione Firmware, 128
Versione Firmware di rete, 128
Volume di Stampa, 116, 123, 163

W

WEP, 159
Widget Monitor Stato, 256
WPA-PSK, 160
WPA-PSK TKIP, 159
WSD, 145, 150, 153, 235